



Accessori Clima

Catalogo 2026



Indice

Accessori Clima

- 04. Canalina e accessori
- 08. Tubo scarico condensa flessibile
- 10. Tubo scarico condensa rigido e accessori
- 12. Scatole predisposizione
- 13. Pompe scarico condensa
- 15. Staffe per climatizzatore ed accessori
- 18. Antivibranti
- 20. Basi a pavimenti
- 22. Accessori vari
- 24. Turafalle e detergenti
- 27. Tubo rame per condizionamento
- 28. Gas refrigerante
- 29. Attrezzatura
- 35. Articoli per gestione impianti ATEX
- 36. Attrezzatura
- 45. Raccorderia in ottone
- 48. Accessori di pulizia e installazione
- 50. Articoli Fischer



ATTENZIONE

Prezzo nero su sfondo bianco = sconto standard

€

Prezzo nero su sfondo colorato = sconto dedicato

€	WIGAM
€	CORE
€	TECNOSYSTEMI
€	PSP
€	FISCHER



Canalina con coperchio aggancio sopra

Colore:

- Ral 9010

Con pellicola protettiva

Materiale:

- PVC rigido antiurto, autoestinguente stabilizzato contro i raggi UV

Codice	Dimensione mm A x B	Confezione	Prezzo al metro
100CAAS30	30x35	64 mt	€ 5,40
100CAAS65P	65x50	24 mt	€ 7,06
100CAAS70P	70x55	24 mt	€ 7,56
100CAAS80P	80x60	16 mt	€ 9,76
100CAAS90P	90x65	16 mt	€ 10,33
100CAAS125P	125x75	12 mt	€ 16,70

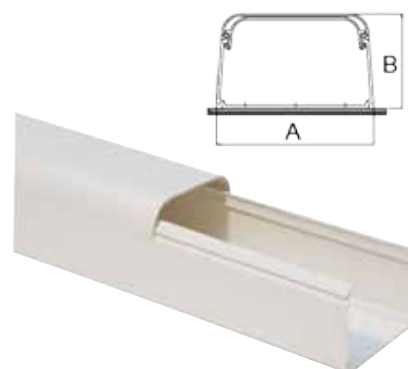

Conforme alla Direttiva RohS

Canalina con coperchio aggancio base

Colore:

- Ral 9010

Con pellicola protettiva

Materiale:

- PVC rigido antiurto, autoestinguente stabilizzato contro i raggi UV

Codice	Dimensione mm A x B	Confezione	Prezzo al metro
100CAAB65P	65x50	24 mt	€ 6,95
100CAAB70P	70x55	24 mt	€ 7,34
100CAAB80P	80x60	16 mt	€ 9,88
100CAAB90P	90x65	16 mt	€ 10,15
100CAAB125P	125x75	8 mt	€ 16,45

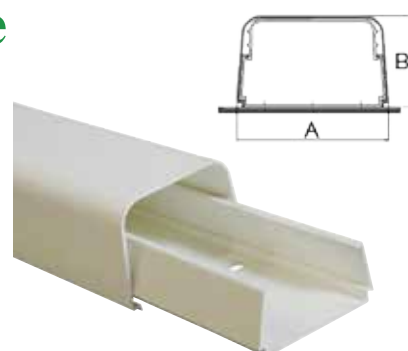

Conforme alla Direttiva RohS

Canalina per cavi elettrici

Colore:

- Ral 9010

Materiale:

- PVC rigido antiurto, autoestinguente stabilizzato contro i raggi UV

Codice	Dimensione mm A x B	Confezione	Prezzo al metro
100CAAS18	18X18	108 mt	€ 3,56

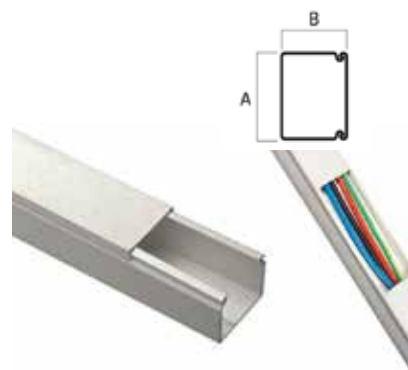

Conforme alla Direttiva RohS

Supporto di bloccaggio

Colore:

- Verde

Materiale:

- PVC rigido antiurto, autoestinguente stabilizzato contro i raggi UV
- Da utilizzare esclusivamente con **Canalina Aggancio Base**

Codice	Dimensione mm	Confezione	Prezzo al pezzo
100CASB65	65x50	25 pz	€ 0,68
100CASB70	70x55	25 pz	€ 0,68
100CASB80	80x60	25 pz	€ 0,72
100CASB90	90x65	25 pz	€ 0,76
100CASB125	125x75	25 pz	€ 0,80

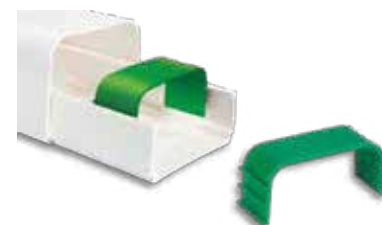

Conforme alla Direttiva RohS

Giunto coperchio



Conforme alla Direttiva RohS

Colore:

- RAL 9010

Materiale:

- PVC rigido antiurto, autoestinguente stabilizzato contro i raggi UV

Codice	Dimensione mm	Confezione	Prezzo al pezzo
100CAGC30	30x35	25 pz	€ 3,32
100CAGC65	65x50	25 pz	€ 1,88
100CAGC70	70x55	25 pz	€ 1,88
100CAGC80	80x60	25 pz	€ 1,88
100CAGC90	90x65	25 pz	€ 2,12
100CAGC125	125x75	25 pz	€ 2,84

Passaggio a muro



Conforme alla Direttiva RohS

Colore:

- RAL 9010

Materiale:

- PVC rigido antiurto, autoestinguente stabilizzato contro i raggi UV

Codice	Dimensione mm	Confezione	Prezzo al pezzo
100CAPM30	30x35	10 pz	€ 3,32
100CAPM65	65x50	10 pz	€ 2,92
100CAPM70	70x55	10 pz	€ 3,16
100CAPM80	80x60	10 pz	€ 3,32
100CAPM90	90x65	10 pz	€ 3,40
100CAPM125	125x75	10 pz	€ 4,04

Angolo esterno



Conforme alla Direttiva RohS

Colore:

- RAL 9010

Materiale:

- PVC rigido antiurto, autoestinguente stabilizzato contro i raggi UV

Codice	Dimensione mm	Confezione	Prezzo al pezzo
100CAAE30	30x35	20 pz	€ 1,96
100CAAE65	65x50	10 pz	€ 3,96
100CAAE70	70x55	10 pz	€ 3,96
100CAAE80	80x60	10 pz	€ 4,04
100CAAE90	90x65	10 pz	€ 4,84
100CAAE125	125x75	10 pz	€ 6,56

Angolo interno



Conforme alla Direttiva RohS

Colore:

- RAL 9010

Materiale:

- PVC rigido antiurto, autoestinguente stabilizzato contro i raggi UV

Codice	Dimensione mm	Confezione	Prezzo al pezzo
100CAAI30	30x35	20 pz	€ 2,12
100CAAI65	65x50	10 pz	€ 3,96
100CAAI70	70x55	10 pz	€ 3,96
100CAAI80	80x60	10 pz	€ 4,04
100CAAI90	90x65	10 pz	€ 4,84
100CAAI125	125x75	10 pz	€ 6,56



Curva a muro

Colore:

- RAL 9010

Materiale:

- PVC rigido antiurto, autoestinguento stabilizzato contro i raggi UV

Codice	Dimensione mm	Confezione	Prezzo al pezzo
100CACM30	30x35	10 pz	€ 3,32
100CACM65	65x50	10 pz	€ 4,28
100CACM70	70x55	10 pz	€ 4,28
100CACM80	80x60	10 pz	€ 4,36
100CACM90	90x65	10 pz	€ 4,96
100CACM125	125x75	10 pz	€ 5,80



Conforme alla Direttiva RohS

Curva piana

Colore:

- RAL 9010

Materiale:

- PVC rigido antiurto, autoestinguento stabilizzato contro i raggi UV

Codice	Dimensione mm	Confezione	Prezzo al pezzo
100CACP30	30x35	20 pz	€ 2,24
100CACP65	65x50	10 pz	€ 4,08
100CACP70	70x55	10 pz	€ 4,08
100CACP80	80x60	10 pz	€ 4,32
100CACP90	90x65	10 pz	€ 5,56
100CACP125	125x75	10 pz	€ 10,28



Conforme alla Direttiva RohS

Derivazione a "T"

Colore:

- RAL 9010

Materiale:

- PVC rigido antiurto, autoestinguento stabilizzato contro i raggi UV

Codice	Dimensione mm	Confezione	Prezzo al pezzo
100CADT80	80x60	6 pz	€ 12,00
100CADT90	90x65	6 pz	€ 12,96
100CADT125	125x75	6 pz	€ 16,12



Conforme alla Direttiva RohS

Tappo terminale

Colore:

- RAL 9010

Materiale:

- PVC rigido antiurto, autoestinguento stabilizzato contro i raggi UV

Codice	Dimensione mm	Confezione	Prezzo al pezzo
100CATT30	30x35	20 pz	€ 2,24
100CATT65	65x50	10 pz	€ 3,40
100CATT70	70x55	10 pz	€ 3,40
100CATT80	80x60	10 pz	€ 3,52
100CATT90	90x65	10 pz	€ 4,72
100CATT125	125x75	10 pz	€ 5,76



Conforme alla Direttiva RohS



Solo per misura
125x75

Riduzione di derivazione



Conforme alla Direttiva RohS

Colore:

- RAL 9010

Materiale:

- PVC rigido antiurto, autoestinguente stabilizzato contro i raggi UV

Codice	Dimensione mm	Confezione	Prezzo al pezzo
100CARD80	80x65	10 pz	€ 3,72
100CARD85	80x70	10 pz	€ 3,80
100CARD90	90x65	10 pz	€ 3,76
100CARD70	90x70	10 pz	€ 4,00
100CARD95	128x80	10 pz	€ 5,12
100CARD125	125x90	10 pz	€ 5,12



45°-135°

Conforme alla Direttiva RohS



Curva regolabile

Colore:

- RAL 9010

Materiale:

- PVC rigido antiurto, autoestinguente stabilizzato contro i raggi UV

Codice	Dimensione mm	Confezione	Prezzo al pezzo
100CACR65	65x50	6 pz	€ 5,47
100CACR70	70x55	6 pz	€ 6,70
100CACR80	80x60	6 pz	€ 6,88
100CACR90	90x65	6 pz	€ 8,17
100CACR125	125x75	6 pz	€ 11,45

Giunto flessibile

Colore:

- RAL 9010

Materiale:

- PVC rigido antiurto, autoestinguente stabilizzato contro i raggi UV



Conforme alla Direttiva RohS

Codice	Dimensione mm	Confezione	Prezzo al pezzo
100CAGF65	65x50	6 pz	€ 10,69
100CAGF70	70x55	6 pz	€ 11,27
100CAGF80	80x60	6 pz	€ 12,28
100CAGF90	90x65	6 pz	€ 13,50



Accessori per tubo spiralato

Caratteristiche tecniche:

- Sistemi di giunzione tra una o più tubazioni per lo scarico della condensa

Codice	Tipo	Dimensione Ø mm	Confezione	Prezzo al pezzo
1003300	Diritto	16	25 pz	€ 2,66
1003301	Diritto	20	25 pz	€ 3,06
1003302	L	16	25 pz	€ 3,64
1003303	L	20	25 pz	€ 4,03
1003304	Y	16	25 pz	€ 4,07
1003305	Y	20	25 pz	€ 5,18
1003306	T	16	25 pz	€ 4,36
1003307	T	20	25 pz	€ 5,15
1003308	U	16-16-16	25 pz	€ 2,27
1003309	U	20-20-20	25 pz	€ 2,38
1003310	FINE SERIE Ridotto	20-16	25 pz	€ 2,48
1001037	UX	20-20-20	25 pz	€ 3,78
1003339	H	16-18	20 pz	€ 3,06
1003340	Universale	16-18-20	20 pz	€ 3,06
1003341	D	16-18-20	20 pz	€ 2,02
1003342	S	16-18-20	10 pz	€ 4,20
1003343	F	16-18-20	20 pz	€ 3,31



Raccordo adattatore

Caratteristiche tecniche:

- Sistemi di giunzione studiati per raccordare tubo rigido e tubo morbido di scarico condensa

Codice	Dimensione Ø mm	Confezione	Prezzo al pezzo
1001123	16	10 pz	€ 6,48
1001124	18	10 pz	€ 6,48
1001125	20	10 pz	€ 6,48
1003581	FINE SERIE 22	10 pz	€ 6,73
1001126	25	10 pz	€ 6,73
1001127	32	10 pz	€ 6,73
1003580	FINE SERIE 40	10 pz	€ 6,73



Terminale anti insetto

Caratteristiche tecniche:

- Il terminale impedisce agli insetti di entrare nel tubo condensa e il passaggio

Codice	Dimensione Ø mm	Confezione	Prezzo al pezzo
1003590	16	10 pz	€ 8,80
1003591	18	10 pz	€ 8,80
1003592	20	10 pz	€ 8,80
1003593	22	10 pz	€ 8,80
1003594	25	10 pz	€ 9,28
1003595	32	10 pz	€ 9,28
1003596	40	10 pz	€ 9,28



Raccordo per scarico condensa

PRODOTTO IN
ESAUIMENTO

Caratteristiche tecniche:

- Color grigio RAL 7035. Collega un tubo rigido o l'uscita della predisposizione al tubo spiralato



Codice	Dimensione mm	Confezione	Prezzo al pezzo
1001047	16	30 pz	€ 1,69
1001049	25	30 pz	€ 1,87

Tubo scarico condensa spiralato

Caratteristiche tecniche:

- Superficie interna liscia, solo per installazione esterna con canalina



Codice	Dimensione mm	Confezione	Prezzo al metro
1003031C FINE SERIE	18	30 mt	€ 1,98
1003031B FINE SERIE	20	30 mt	€ 2,05
1003031X	16 alta resistenza	30 mt	€ 47,52 a conf.
1003031CX	18 alta resistenza	30 mt	€ 56,16 a conf.
1003031BX	20 alta resistenza	30 mt	€ 62,64 a conf.

Tubo scarico condensa biestruso

Caratteristiche tecniche:

- Polipropilene biestruso a doppio strato. Elevatissima resistenza e sicurezza contro microfori. Dotato di giunzioni ogni metro. Ideale per installazione sotto traccia. Completo di 10 o-ring



PER IMPIANTI DI CONDIZIONAMENTO

Codice	Dimensione mm	Confezione	Prezzo al metro
1000394	17-20	50 mt	€ 2,23



Tubo scarico condensa biestruso

Caratteristiche tecniche:

- Polipropilene biestruso a doppio strato. Elevatissima resistenza e sicurezza contro microfori. Dotato di giunzioni ogni metro. Ideale per installazione sotto traccia. Completo di 10 o-ring

PER CALDAIE A CONDENSAZIONE

Codice	Dimensione mm	Confezione	Prezzo al metro
1000394C	17-20	50 mt	€ 2,38



Tubo scarico condensa rigido

Materiale:

- PVC rigido antiurto, autoestinguente stabilizzato contro i raggi UV



Codice	Dimensione Ø mm	Colore	Confezione	Prezzo al metro
GG.TUBO16X2	16 X 2000	GRIGIO	30 mt	€ 2,30
GG.TUBO16X3	16 X 3000	GRIGIO	30 mt	€ 2,34
1003252	20	RAL9010	30 mt	€ 3,79
1003253	25	RAL9010	18 mt	€ 5,55
1001004	32	RAL9010	12 mt	€ 8,96

Curva 45°

Colore:

- RAL 9010

Materiale:

- PVC rigido antiurto, autoestinguente stabilizzato contro i raggi UV



Codice	Dimensione Ø mm	Confezione	Prezzo al pezzo
1003254	20	30 pz	€ 4,24
1003255	25	30 pz	€ 4,37
1001005	32	30 pz	€ 4,53

Curva 90°

Colore:

- RAL 9010

Materiale:

- PVC rigido antiurto, autoestinguente stabilizzato contro i raggi UV



Codice	Dimensione Ø mm	Confezione	Prezzo al pezzo
GG.CURVA16	16	10 pz	€ 8,78
1003256	20	30 pz	€ 5,69
1003257	25	30 pz	€ 5,87
1001006	32	30 pz	€ 6,18

Raccordo per predisposizioni

Colore:

- RAL 9010

Materiale:

- PVC rigido antiurto, autoestinguente stabilizzato contro i raggi UV



Codice	Dimensione Ø mm	Confezione	Prezzo al pezzo
1003264	20 - 20	30 pz	€ 2,77
1001010	20 - 25	30 pz	€ 2,84

Riduzione

Colore:

- RAL 9010

Materiale:

- PVC rigido antiurto, autoestinguente stabilizzato contro i raggi UV



Codice	Dimensione Ø mm	Confezione	Prezzo al pezzo
1003260	20x25	30 pz	€ 3,87
1003261	25x32	30 pz	€ 4,11

Manicotto FF

Colore:

- RAL 9010

Materiale:

- PVC rigido antiurto, autoestinguente stabilizzato contro i raggi UV



Codice	Dimensione Ø mm	Confezione	Prezzo al pezzo
GG.MANICOTTO16	16	10 pz	€ 4,82
1003258	20	30 pz	€ 4,06
1003259	25	30 pz	€ 4,14
1001007	32	30 pz	€ 4,34

Raccordo a T

Colore:

- RAL 9010

Materiale:

- PVC rigido antiurto, autoestinguente stabilizzato contro i raggi UV



Codice	Dimensione Ø mm	Confezione	Prezzo al pezzo
1003262	20	30 pz	€ 5,69
1003263	25	30 pz	€ 5,87
1001008	32	30 pz	€ 6,18

Molletta per fissaggio tubo

Materiale:

- PVC rigido antiurto, autoestinguente stabilizzato contro i raggi UV



Codice	Dimensione Ø mm	Colore	Confezione	Prezzo al pezzo
1003265	20	RAL9010	30 pz	€ 1,29
1003266	25	RAL9010	30 pz	€ 1,53
1001011	32	RAL9010	30 pz	€ 1,59

Raccordo Flessibile Rigido

Codice	Dimensione Ø mm	Confezione	Prezzo al pezzo
1003267	20	20 pz	€ 1,35
1003268	25	20 pz	€ 1,44
1003269	32	20 pz	€ 1,53



Nastro isolante anticondensa

Caratteristiche tecniche:

- Nastro in gomma 50 mm x 3 mm x 10 mt. Il prodotto è indicato per un campo di impiego da -15 °C a + 80 °C. Reazione al fuoco Classe 1

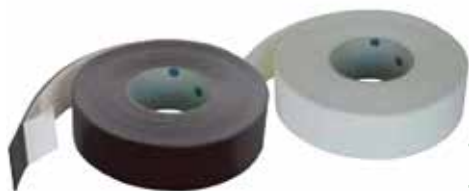

Codice	Tipo	Dimensione	Confezione	Prezzo al pezzo
1003052	Nero	50x3 mm x 10 mt	1 pz	€ 17,35
1003052B	Bianco	50x3 mm x 10 mt	1 pz	€ 12,79

Benda vinilica non adesiva

Caratteristiche tecniche:

- Rotolo di PVC elastico non adesivo. Per la protezione delle tubazioni esterne isolate



Codice	Dimensione	Confezione	Prezzo al pezzo
1003562A	100mm x 25mt	1 pz	€ 13,86



Vaschetta scarico condensa revers

Caratteristiche tecniche:

- Base di raccolta condensa con cornice reversibile, Destra o Sinistra
- Complete di raccordo Ø 16/18 e Ø 18/20

Codice	Dimensione mm - Descrizione	Confezione	Prezzo al pezzo
1003610	430 x 95 x 65	24 pz	€ 13,28



Scarico reversibile
Sx - Dx

Vaschetta scarico condensa doppia

Caratteristiche tecniche:

- Base di raccolta condensa con 2 uscite per tubo Ø 18/20.
- Facilità di installazione con possibilità di scelta della direzione di scarico

Codice	Dimensione mm - Descrizione	Confezione	Prezzo al pezzo
1003005	430 x 108 x 65	18 pz	€ 11,12



Vaschetta con sifone

Colore:

- RAL 9010

Caratteristiche tecniche:

- Scatola di predisposizione dotata di sifone per lo scarico della condensa e di placche metalliche per il fissaggio dello split. Adattabile a tubi Ø 16 e Ø 20 mm

Codice	Dimensione mm	Confezione	Prezzo al pezzo
1000615	450x100-135x60	1 pz	€ 40,50

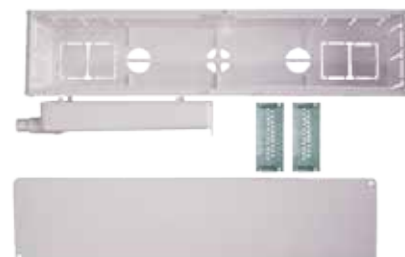

Scarico reversibile
Sx - Dx

Vaschetta impianti idronici

Colore:

- RAL 9010

Caratteristiche tecniche:

- Scatola di predisposizione ideata per impianti di condizionamento idronici, è in grado di alloggiare le tubazioni isolate anche di diametro 52mm. Dotata di scarico reversibile

Codice	Dimensione mm	Scarico	Confezione	Prezzo al pezzo
1003008	430x166x65	Orizzontale	1 pz	€ 39,84
1003008V FINE SERIE	430x166x65	Verticale	1 pz	€ 39,07

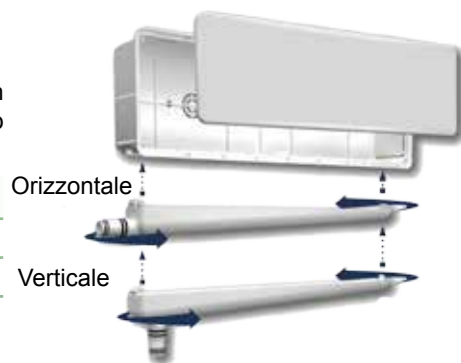

Orizzontale

Verticale

Raccordo a gomito per vaschette

Colore:

- RAL 9010

Caratteristiche tecniche:

- Per scarico verticale, adatto a tutte le vaschette, per tubi Ø 16/18 e Ø 18/20

Codice	Dimensione mm	Confezione	Prezzo al pezzo
1003006	Raccordo 90° per cassette pred.	30 pz	€ 40,50





SICCOM
INNOVATIVE VISION

Pompa cond. MINI FLOWATCH®2

Caratteristiche tecniche:

- Portata max 15 l/h
- Alimentazione 230V 50 Hz
- Altezza massima di aspirazione 2 m
- Prevalenza massima 10 m
- Dim.blocco pompa 85x28x48H mm
- Livello sonoro 20.2 dBA

Codice	Confezione	Prezzo al pezzo
1002100	1 pz	€ 250,79



WIGAM

Pompa scarico condensa CUB-18

Caratteristiche tecniche:

- Portata max 18 l/h
- Alimentazione 230V 50 Hz
- Aspirazione massima 2 m
- Mandata massima 10 m
- Dim.blocco pompa 109x46x49H mm

Codice	Confezione	Prezzo al pezzo
W02042028	1 pz	€ 94,80



WIGAM

Pompa scarico condensa SMART-12

Caratteristiche tecniche:

- Portata max 12 l/h
- Alimentazione 230V 50 Hz
- Aspirazione massima 2 m
- Mandata massima 7 m
- Dim.blocco pompa 30x154x34H mm

Codice	Confezione	Prezzo al pezzo
W02042033	1 pz	€ 106,50



WIGAM

Pompa scarico condensa SIMPLY-EVO

Caratteristiche tecniche:

- Portata max 125 l/h
- Alimentazione 230V 50 Hz
- Serbatoio 1,8lt
- Mandata massima 4 m
- Dimensioni 286x136x163 mm

Codice	Confezione	Prezzo al pezzo
W02042004	1 pz	€ 103,50



Tubo trasparente

Caratteristiche tecniche:

- Tubo in pvc trasparente ad alta resistenza idoneo al trasporto di acqua per le pompe di scarico condensa



Codice	Dimensione Ø mm	Confezione	Prezzo al metro
1000573	6	25mt	€ 2,45
1000549	10	25mt	€ 1,40

Raccordi per tubo trasparente

Caratteristiche tecniche:

- Raccordi ideati per la giunzione di tubi trasparenti Ø 6 per pompe scarico condensa

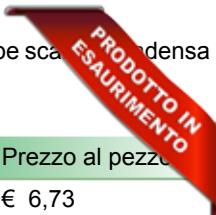

Codice	Tipo	Confezione	Prezzo al pezzo
1003569	Diritto Ø 6	10 pz	€ 6,73
1003570	Tee Ø 6	5 pz	€ 4,83

Kit BOLER CARE

Caratteristiche tecniche:

- Per proteggere la Caldaia e il circuito di riscaldamento da: Acidità, Calcare e Residui ferrosi



PER CALDAIE A CONDENSAZIONE

Codice	Confezione	Prezzo al pezzo
1002110	1 pz	€ 191,16



Kit tubi caldaia

Caratteristiche tecniche:

- Set collegamento caldaia tubo DN20 G3/4" L200-400

Codice	Tipo	Imballo	Confezione	Prezzo a conf.
PSP_F0001-00519I	Nudo	Busta	1 cf	€ 50,76
PSP_F0001-00521I	Rivestito	Busta	1 cf	€ 56,64





Sollevatore Unità Esterne

Caratteristiche tecniche:

- sistema di sollevamento componibile progettato per installare unità esterne di climatizzazione in modo semplice, sicuro ed efficiente.
- Realizzato in acciaio verniciato, si integra rapidamente con qualsiasi staffa esterna correttamente fissata alla muratura.
- Grazie al verricello manuale con blocco di sicurezza e al cavo da 15 metri, consente il sollevamento controllato di unità fino a 150 kg, permettendo all'operatore di lavorare in autonomia e riducendo tempi, costi e attrezzature necessarie.
- Una volta completata l'installazione, il sistema può essere smontato e rimosso con facilità.



Codice	Portata massima	Confezione	Prezzo al pezzo
1003682	150 Kg	1 pz	€ 541,80



1. Installazione staffa a muro
Fissare la staffa clima alla parete, tassellando sia la traversa orizzontale sia ciascun braccio di supporto, assicurandosi che la struttura sia stabile e perfettamente in bolla.



2. Installazione barra 1
Fissare la barra 1 alle braccia delle staffe clima utilizzando gli appositi manicoetti regolabili con dado saldato e i bulloni M10x30.



3. Montaggio del verricello
Fissare il verricello manuale alla barra 2 mediante i bulloni M10x55 forati in dotazione.



4. Assemblaggio barra 2 con barra 3
Collegare la barra 2, già dotata di verricello, alla barra 3 utilizzando il bullone M10x55 in dotazione.



5. Installazione barra 4 e regolazione
Inserire la barra 4 nell'alloggiamento centrale della barra 1. Bloccarla inserendo un bullone M10x55 in uno dei quattro fori disponibili, in base all'altezza desiderata. Applicare, nel foro all'estremità, il piede d'appoggio a muro antivibrante e serrarlo accuratamente.



6. Montaggio della staffa con verricello
Inserire la staffa premontata con il verricello nell'alloggiamento della barra 4.



7. Imbracatura della macchina
Utilizzare la cinghia in dotazione per imbragare la macchina clima e agganciare la cinghia al gancio del verricello.



8. Sollevamento e discesa del carico
Azionare manualmente la leva del verricello in senso antiorario per svolgere il cavo e consentire la discesa. Ruotare la leva in senso orario per avvolgere il cavo e sollevare la macchina.



Staffe clima premontate

Caratteristiche tecniche:

- Acciaio zincato e verniciato. Certificate a norma CE.
- Coppia di mensole scorrevoli regolabili
- certificate TÜV Süd complete di accessori, in scatola



Codice	Spess mm	Portata max	Dimensioni mm AxB	Confezione	Prezzo al pezzo
1003578	1,5	140 Kg	465x375x800	1 pz	€ 46,58
1003579	1,5	140 Kg	465x375	1 pz	€ 37,84
1003582	1,5	140 Kg	550x375x800	1 pz	€ 54,36
1003583	1,5	140 Kg	650x420x800	1 pz	€ 72,86



Staffe da montare con traversa

Caratteristiche tecniche:

- Acciaio zincato e verniciato. Certificate a norma CE, sono fornite con una traversa, con bolla di livella premontata, supporti antivibranti e piedini di regolazione.

Codice	Spess mm	Portata	Dimensioni mm AxBxC	Confezione	Prezzo al pezzo
1003414	1,5	150 Kg	450x360x800	1 pz	€ 45,90

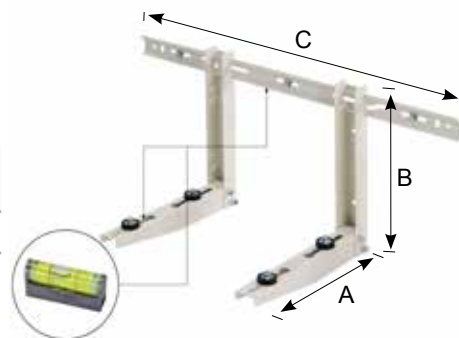

Coppia staffe ECON

Caratteristiche tecniche:

- Acciaio zincato e verniciato Certificate a norma CE, completa di viteria di fissaggio macchina e fissaggio a parete. Montaggio ad incastro

Codice	Spess mm	Portata	Dimensioni mm AxB	Confezione	Prezzo al pezzo
1003323	1,2	95 kg	480x350	1 pz	€ 25,00

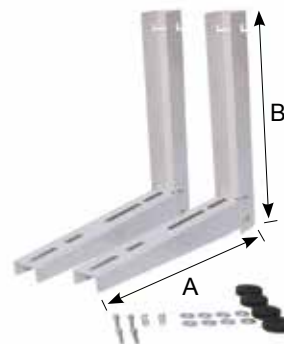

Staffe premontate con traversa LUX

Caratteristiche tecniche:

- Acciaio zincato e verniciato. Certificate a norma CE, sono fornite con una traversa, con bolla di livella premontata, supporti antivibranti e piedini di regolazione.
- Elemento verticale ed elemento orizzontale già assemblata con perno

Codice	Spess mm	Portata	Dimensioni mm AxBxC	Confezione	Prezzo al pezzo
1003500	1,5	90 Kg	450x400x800	1 pz	€ 68,79
1003501	2	150 Kg	450x400x800	1 pz	€ 71,31

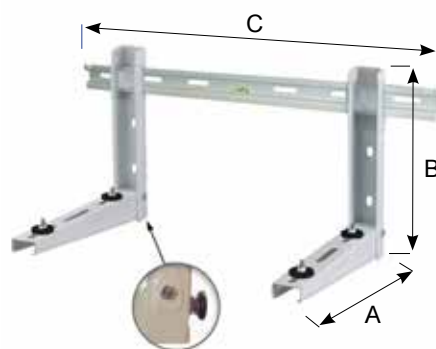

Staffe premontate con traversa BIG

Caratteristiche tecniche:

- Acciaio zincato e verniciato. Certificate a norma CE, sono fornite con una traversa, con bolla di livella premontata, supporti antivibranti e piedini di regolazione.
- Elemento verticale ed elemento orizzontale già assemblata con perno

Codice	Spess mm	Portata	Dimensioni mm AxBxC	Confezione	Prezzo al pezzo
1003502	2	120 Kg	520x400x800	1 pz	€ 74,63
1003503	2	100 Kg	600x400x800	1 pz	€ 79,05

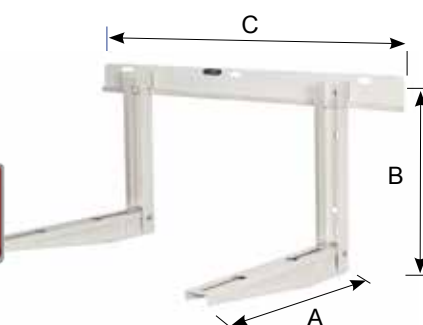

Staffe Industriali

Caratteristiche tecniche:

- Acciaio zincato e verniciato. Certificate a norma CE,
- Elemento verticale ed elemento orizzontale già assemblata con perno
- Larghezza maggiorata 65mm

Codice	Spess mm	Portata	Dimensioni mm AxB	Confezione	Prezzo al pezzo
1003560	2	200 Kg	520x400	1 pz	€ 99,92

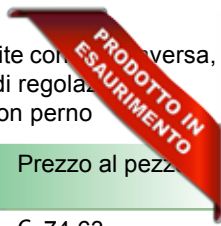
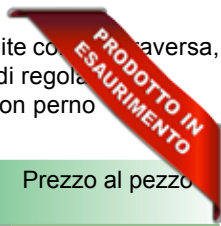
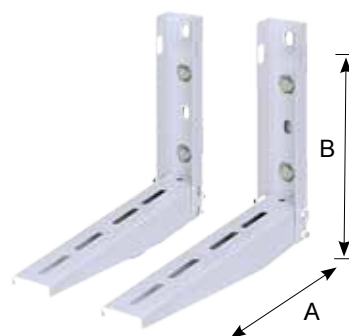

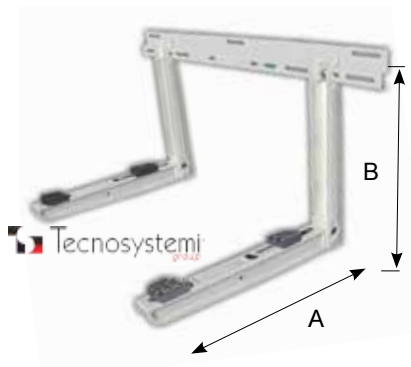

Staffe "GIOTTO SG" Tecnosystemi

Caratteristiche tecniche:

- Acciaio zincato e verniciato. Certificate a norma CE,
- sono fornite con una traversa, con bolla di livella premontata, supporti antivibranti e piedini di regolazione.

Codice	Spess mm	Portata	Dimensioni mm AxBxC	Confezione	Prezzo al pezzo
TC_111000811	2	120 Kg	400x430x750	1 pz	€ 53,24

PRODOTTO IN
ESAURIMENTO

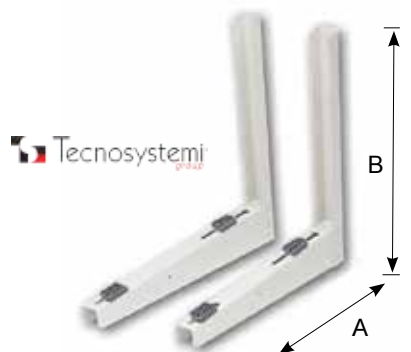

Staffe "TSE" Tecnosystemi

Caratteristiche tecniche:

- Acciaio zincato e verniciato. Certificate a norma CE,
- Elemento verticale ed elemento orizzontale già assemblata con perno

Codice	Spess mm	Portata	Dimensioni mm AxB	Confezione	Prezzo al pezzo
TC_111000216	2	210 Kg	600x400	1 pz	€ 75,29

PRODOTTO IN
ESAURIMENTO

Staffe a tetto

Caratteristiche tecniche:

- Acciaio zincato e verniciato. Certificate a norma CE.
- Ideali per sostenere le macchine sul tetto inclinato
- Inclinazione regolabile da 20° a 51° in base alla pendenza del tetto



Codice	Spess mm	Portata max	Dimensioni mm AxB	Confezione	Prezzo al pezzo
1003233 FINE SERIE		150 Kg	450x1000	1 pz	€ 128,16
1003233X	1,5	140 Kg	420x800	1 pz	€ 94,68

Staffe sospese a soffitto

Caratteristiche tecniche:

- Acciaio zincato e verniciato Certificate a norma CE
- Regolabili da un'altezza minima di 650mm ad un'altezza massima di 950mm



Codice	Portata	Dimensione mm	Confezione	Prezzo al pezzo
1003421	90 Kg	520X650/950	1 pz	€ 118,87

PRODOTTO IN
ESAURIMENTO

Staffe sospese a soffitto fisse

Caratteristiche tecniche:

- Acciaio zincato e verniciato Certificate a norma CE
- Coppia di mensole, saldate speciali specifiche per installazioni a soffitto di unità esterne, in scatola
- Fornite senza antivibranti e senza tasselli



Codice	Portata	Dimensione mm	Confezione	Prezzo al pezzo
1003584	140 Kg	420X780	1 pz	€ 122,47



Staffe saldate

Caratteristiche tecniche:

- Coppia staffe saldate verniciate con polveri poliesteri RAL 9002 veloci e facili da montare, leggere da trasportare, Fornite senza antivibranti e senza tasselli

Codice	Spess mm	Portata	Dimensione mm	Confezione	Prezzo al pezzo
1003574	2	140 Kg	A 420 x B 315	1 pz	€ 31,68
1001063	FINE SERIE	140 Kg	A 450 x B 450	1 pz	€ 43,05
1001064	FINE SERIE	140 Kg	A 500 x B 450	1 pz	€ 41,58
1003571	FINE SERIE	200 Kg	A 520 x B 400	1 pz	€ 77,43
1003575	2	300 Kg	A 520 x B 400	1 pz	€ 41,26
1001066	FINE SERIE	100 Kg	A 600 x B 500	1 pz	€ 77,43
1003576	2	160 Kg	A 620 x B 420	1 pz	€ 52,81
1001067	FINE SERIE	100 Kg	A 750 x B 500	1 pz	€ 121,99
1003577	2	180 Kg	A 800 x B 520	1 pz	€ 185,98

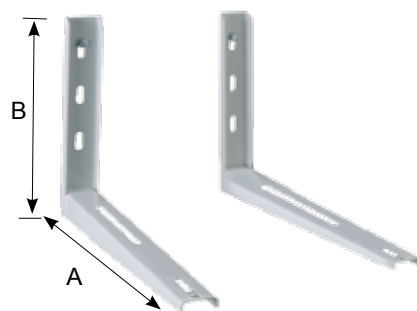

Staffe saldate a muro

Caratteristiche tecniche:

- Coppia staffe saldate verniciate con polveri poliesteri RAL 9002 veloci e facili da montare, leggere da trasportare Fornite senza antivibranti e senza tasselli

Codice	Spess mm	Portata	Dimensione mm	Confezione	Prezzo al pezzo
1003573	2	90 Kg	500x150	1 pz	€ 51,97



Fascia in gomma antivibrante

Caratteristiche tecniche:

- Da inserire tra il muro e la barra della staffa per assorbire le vibrazioni, può essere utilizzato anche come antivibrante a terra

Codice	Dimensione mm	Confezione	Prezzo al pezzo
TC_SCC500005	1000x100x10	1 pz	€ 59,64



Tecnosystemi

Kit antivibrante pernopassante

Caratteristiche tecniche:

- Realizzato in gomma naturale vulcanizzata con inserti metallici filettati M8
- (M6 per modello 1001144)

Fornito in buste di 4 pezzi completi di dadi e rondelle

Codice	Modello	Portata	Dimensione mm	Confezione	Prezzo a conf.
1003237	A	50 Kg	30x20	1 pz	€ 18,33
1003238	A	100 Kg	40x40	1 pz	€ 27,66
1001144	FINE SERIE	40 Kg	25X20	1 pz	€ 16,20

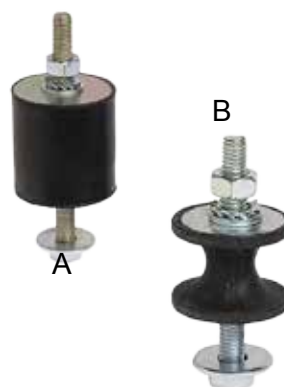

Kit antivibrante

Caratteristiche tecniche:

- Kit antivibrante a pavimento realizzato in gomma naturale vulcanizzata con inserti metallici filettati M8

Fornito in buste di 4 pezzi completi di dadi e rondelle

Codice	Portata	Dimensione mm	Confezione	Prezzo a conf.
1003231	80 Kg	40x40	4 pz	€ 24,04





Kit antivibrante TACCO

Caratteristiche tecniche:

- Kit antivibrante a pavimento o da staffa, realizzato in materiale termoplastico rinforzato, con corpo centrale in elastomero vulcanizzato, attacco superiore M8 maschio e attacco inferiore M8 femmina

Fornito in kit di 4 pezzi completi di dadi e rondelle

Codice	Portata	Dimensione mm	Confezione	Prezzo a conf.
1003810	100 Kg	40x40	4 pz	€ 47,93
1003811	200 Kg	40x40	4 pz	€ 47,93



Kit antivibrante COLOURS

Caratteristiche tecniche:

- Kit antivibrante a pavimento o da staffa, realizzato in materiale termoplastico rinforzato, con corpo centrale è costituito da una molla in acciaio armonico al silicio e carbonio, attacco superiore M8 femmina e attacco inferiore M8 femmina

Fornito in kit di 4 pezzi completi di viti e rondelle

Codice	Portata	Dimensione mm	Confezione	Prezzo a conf.
1003800	55 Kg	40x40	4 pz	€ 62,41
1003801	80 Kg	40x40	4 pz	€ 62,41
1003802	120 Kg	40x40	4 pz	€ 62,41



Kit antivibrante a molla

Caratteristiche tecniche:

- Kit antivibrante a molla con cappucci in gomma e vite passante

Fornito in kit di 4 pezzi completi di viti e rondelle

Codice	Portata	Dimensione mm	Confezione	Prezzo a conf.
TC_SCC500012	25 Kg/pz	60x80	4 pz	€ 11,46

Tecnosystemj

Kit Piedi antivibranti

Caratteristiche tecniche:

Kit 4 piedi antivibrante realizzati in gomma, con perno filettato per ancoraggio unità esterna.

Completo di Viti, dadi e Rondelle M8

Codice	Portata	Dimensione	Confezione	Prezzo a conf.
1003525	300 Kg	110x45x60	1 pz	€ 54,00

Base a pavimento alta

Colore:

- RAL 9010

Materiale:

- Base in PVC resistente ai raggi U.V. e alle alte temperature. Completo di fasce adesive. Confezioni singole. **Per modelli 7.000- 9.000-12.000 BTU**

Codice	Portata	Dimensione	Confezione	Prezzo al pezzo
1003519	225 Kg	520x300x100	2 pz	€ 126,01

N.B. Prezzo per singolo supporto



Base a pavimento 420 mm

Colore:

- RAL 9010

Materiale:

- Base in PVC resistente ai raggi U.V. e alle alte temperature. Completa di viti e fasce adesive. Confezioni singole. **Per modelli 7.000- 9.000-12.000 BTU**

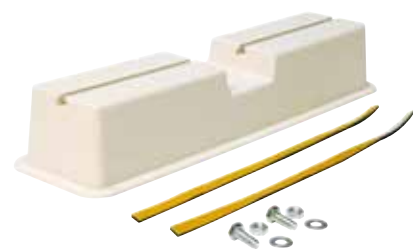

Codice	Portata	Dimensione	Confezione	Prezzo al pezzo
1003210	120 Kg	420x72x90	2 pz	€ 8,96

N.B. Prezzo per singolo supporto

Base a pavimento standard

Colore:

- RAL 9010

Materiale:

- Base in PVC resistente ai raggi U.V. e alle alte temperature. Completa di viti e fasce adesive. Confezioni singole. **Adatto per dual split Tappo optional da ordinare a parte**



Codice	Portata	Dimensione	Confezione	Prezzo al pezzo
1003338	650 Kg	350x80x80	2 pz	€ 6,77
1003242	650 Kg	450x80x80	2 pz	€ 8,06
1003286	650 Kg	1000x80x80	2 pz	€ 18,11
1003299	Tappo 80x80		24 pz	€ 1,76

N.B. Prezzo per singolo supporto

Supporto a cono

Caratteristiche tecniche:

- Supporto a pavimento per unità esterne realizzato in PVC rigido autoestinguente, stabilizzato contro i raggi UV. Colore RAL 1016. Completo di O-ring sulla base per un più sicuro ancoraggio al pavimento e per assorbire le vibrazioni della macchina.
* **Confezioni da 4 pz**



Codice	Portata	Tipologia	Colore	Confezione	Prezzo a conf.
1003335	500Kg	Fisso	Avorio	1 cf *	€ 22,75

N.B. Prezzo per confezione da 4 supporti

Mini base a pavimento

Caratteristiche tecniche:

- Supporto a pavimento per unità esterne realizzato in polipropilene antiurto ed autoestinguente, stabilizzato contro i raggi UV. Completo di O-ring sulla base per un più sicuro ancoraggio al pavimento e per assorbire le vibrazioni della macchina.
* **Confezioni da 4 pz**

Codice	Portata	Tipologia	Colore	Confezione	Prezzo a conf.
1003336	100 Kg	Fisso	Avorio	1 cf *	€ 21,67
1003337	100 Kg	Fisso	Nero	1 cf *	€ 21,67
1003532	100 Kg	Regolabile	Avorio	1 cf *	€ 37,33
1003532N	100 Kg	Regolabile	Nero	1 cf *	€ 37,33



N.B. Prezzo per confezione da 4 supporti

Base Eco-Block TM

Caratteristiche tecniche:

Base a pavimento antivibrante realizzata in mescola SBR vulcanizzata, con profilo in alluminio per ancoraggio unità esterna.

Completa di Viti **TESTA A MARTELLO**, dadi e Rondelle M10 **profilo 41x23**



Codice	Portata	Dimensione	Confezione	Prezzo al pezzo
1003820	500 Kg	400x160x90	2 pz	€ 42,25
1003821	700 Kg	600x160x90	2 pz	€ 55,19
1003822	1200 Kg	1000x160x90	2 pz	€ 91,74

N.B. Prezzo per singolo supporto

Base Eco-Block TE

Caratteristiche tecniche:

Base a pavimento antivibrante realizzata in mescola SBR vulcanizzata, con profilo in alluminio per ancoraggio unità esterna.

Completa di Viti **TESTA ESAGONALE**, dadi e Rondelle M10 **profilo 21x10**



Codice	Portata	Dimensione	Confezione	Prezzo al pezzo
1003824	360 Kg	400x160x95	2 pz	€ 32,45
1003825	450 Kg	600x160x95	2 pz	€ 45,68
1003826	600 Kg	1000x160x95	2 pz	€ 65,82

N.B. Prezzo per singolo supporto

Supporto metallico a pavimento

Caratteristiche tecniche:

Soluzione alternativa alle tradizionali staffe a parete. Non tramette vibrazioni in quanto non ancorate alla parete. Faci installazione con viti M8. Zoncate e verniciate RAL9016. Regolabili in larghezza.



Codice	Portata	Dimensione	Confezione	Prezzo al pezzo
1003430	200 Kg	420x250	1 pz	€ 63,29
1003431	200 Kg	420x400	1 pz	€ 73,30

Supporto a pavimento

Caratteristiche tecniche:

Supporti in polipropilene caricato in fibra di vetro con alla base un tappeto di gomma NBR. Fissaggio con viti e dado M10. Regolabile in altezza da un minimo di 18cm ad un massimo di 26cm

Portata al singolo pezzo 250Kg



Codice	Portata	Dimensione	Confezione	Prezzo al pezzo
1003440	250 Kg	300x 180-260	4 pz	€ 70,06
1003441	250 Kg	300x 180-260	4 pz	€ 70,06

N.B. Prezzo per singolo supporto



Vaschetta raccogli condensa PLAST

Caratteristiche tecniche:

- Vaschetta raccogli condensa per unità esterne in materiale plastico
- Applicabile a tutti i modelli di staffe in commercio
- fornita di serie con n°1 piletta di scarico condensa verticale

Codice	Dimensioni mm Ax B	Confezione	Prezzo al pezzo
1001128	790x390x40	5 pz	€ 85,07
1001129	945x425x45	5 pz	€ 88,09



Pilette condensa per vaschetta

Caratteristiche tecniche:

- Pilette scarico condensa per vaschette

Codice	Modello	Dimensione	Confezione	Prezzo al pezzo
1001132	DRITTO	Ø 16	10 pz	€ 13,18
1001133	DRITTO	Ø 25	10 pz	€ 15,37



Pilette condensa per Climatizzatore

Caratteristiche tecniche:

- Pilette scarico condensa universali per le Unità esterne dei Climatizzatori
- Fornite con guarnizione e n°2 tappi

Codice	Modello	Dimensione	Confezione	Prezzo al pezzo
1001142	A	Ø 19	10 pz	€ 7,40
1001143	B	Ø 32	10 pz	€ 7,92



Kit invernale

Caratteristiche tecniche:

- Ideale per ritardare o evitare il ghiacciamento dell'unità esterna nel periodo invernale, facile da collegare alla morsettiera unità esterna. Kit composto da termostato regolazione +/-50°C e resistenza riscaldante

Codice	Tipologia	Confezione	Prezzo al pezzo
1003720	Termostato + Resistenza	1 pz	€ 76,70
1003720/T	Termostato	1 pz	€ 25,20
1003056	Resistenza 1,5 mt	1 pz	€ 51,50



Cappottine per unità esterna

Caratteristiche tecniche:

- Cappottine protettive per unità esterne

Codice	Dimensione mm Ax BxC	Confezione	Prezzo al pezzo
1001012	700x550x250	1 pz	€ 53,38
1001013	810x560x290	1 pz	€ 56,39
1001014	840x640x340	1 pz	€ 62,21
1001015	945x610x310	1 pz	€ 66,54
1001029	970x750x370	1 pz	€ 68,79

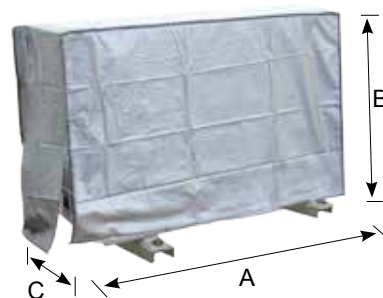



Deflettore d'aria plexiglass

Caratteristiche tecniche:

- Applicabile a tutti i modelli parete per deviare il flusso d'aria

Codice	Dimensione AxBxCxD mm	Confezione	Prezzo al pezzo
1003005A	900x280x50x30	1 pz	€ 133,52
1003005B	1100x330x50x30	1 pz	€ 147,68

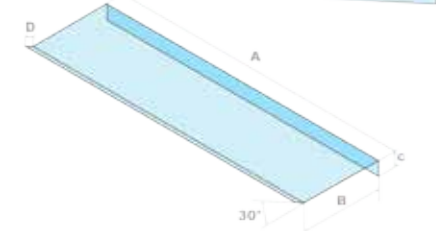

Deflettore d'aria PVC

Caratteristiche tecniche:

- Applicabile a tutti i modelli parete per deviare il flusso d'aria e, con lo specifico modello, anche a quelli a cassetta

Codice	Dimensione AxBxC mm	Confezione	Prezzo al pezzo
1003005C	690x240x45	1 pz	€ 111,60
1003005D	800x300x60	1 pz	€ 127,19
1003005E	500x130x100	1 pz	€ 98,32

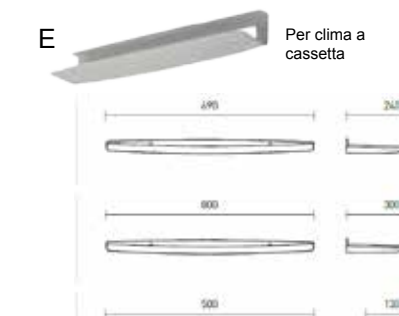

Condensatori

Caratteristiche tecniche:

- Condensatori di avviamento ad alte prestazioni

Codice	Dimensione μF	Confezione	Prezzo al pezzo
1003527	1,5	1 pz	€ 10,40
1003530	2	1 pz	€ 10,47
1003528	2,5	1 pz	€ 10,53
1003529	3,15	1 pz	€ 10,67
1003540	4	1 pz	€ 18,72
1003541	5	1 pz	€ 22,75
1003542	6,5	1 pz	€ 23,53
1003543	8	1 pz	€ 27,79
1003544	10	1 pz	€ 28,76
1003545	15	1 pz	€ 30,32
1001030	25	1 pz	€ 18,72
1001026	30	1 pz	€ 22,75
1001027	40	1 pz	€ 23,53
1001028	50	1 pz	€ 27,79



Starter avviamento compressori

Aumenta la coppia di avviamento fino al 300%.

Caratteristiche tecniche:

- Unità residenziali e commerciali a pompa di calore
- Unità da 4000 a 120000 BTU
- Utilizzabile su unità da 120 a 280 Vac
- Per compressori con voltaggio molto basso o con avviamento difficile

Codice	Voltaggio	Confezione	Prezzo al pezzo
1000331	115-280 V	1 pz	€ 51,48

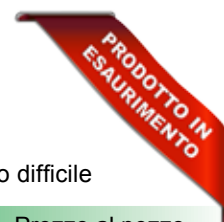

Turafalle a siringa

Caratteristiche tecniche:

Prodotto indispensabile per la riparazione di microperdite del circuito frigorifero.
 Compatibile con tutti i gas refrigeranti incluso CFC, HFC e HCFC
 Fornito in pratiche siringhe
 da utilizzare con una pressione dell'impianto di massimo 5,5bar
 Visibile se esposta alla luce U/V

Codice	Contenuto	Specifica	Confezione	Prezzo al pezzo
1001075	24 ml	max 1,0 kg gas	1 pz	€ 36,14
1001076	42 ml	max 1,5 kg gas	1 pz	€ 52,40
1001078	60 ml	max 2 kg gas	1 pz	€ 67,93
1001077	Adattatori	1x 1/4" + 1x 5/16 SAE	1 pz	€ 42,53



Detergente e sanificante Spray

Caratteristiche tecniche:

- Detergente spray schiumogeno per batterie condensanti
 - Sanificante spray antiodore
 Contenuto 400ml

Codice	Tipologia	Confezione	Prezzo al pezzo
1001117	Detergente	1 pz	€ 20,12
1001116	Sanificante	1 pz	€ 20,12



Detergente ARGONIT

Caratteristiche tecniche:

• Detergente sgrassante rapido ad alta concentrazione. Ideale per la pulizia professionale delle unità interne ed esterne dei climatizzatori

Codice	Contenuto	Confezione	Prezzo al pezzo
1003000	5 Lt	1 pz	€ 45,00



Detergente SANAIR

Caratteristiche tecniche:

• SANAIR è un sanificante specifico per gli impianti di condizionamento d'aria.
 • Una corretta manutenzione è molto importante in quanto si riduce il rischio di proliferazione di funghi, muffe e colonie di batteri come la 'Legionella Pneumophila', si riducono i consumi di energia e cosa da non trascurare assolutamente si mantiene alta l'efficienza dell'impianto stesso evitando fermate straordinarie.

Codice	Contenuto	Confezione	Prezzo al pezzo
RY_SANAIR_1	1 Lt	1 pz	€ 40,00
RY_SANAIR_5	5 Lt	1 pz	€ 120,00
RY_SANAIR_10	10 Lt	1 pz	€ 200,00



Profumatore enzimatico

Caratteristiche tecniche:

• Profumatore enzimatico da spruzzare sulle batterie Condensante per permettere un persistente profumazione dell'ambiente

Codice	Contenuto	Confezione	Prezzo al pezzo
RY_PROF_FIORI	750ml	1 pz	€ 32,00
RY_PROF_PESCA	750ml	1 pz	€ 32,00
RY_PROF_TALCO	750ml	1 pz	€ 32,00





Schiuma sanificante Spray SP078

Caratteristiche tecniche:

- Prodotto in confezione aerosol per il trattamento delle superfici negli impianti di condizionamento. Formula speciale per la eliminazione di unto, sporco e agenti contaminanti da pacchi alettati, filtri e condotti di fancoils, impianti di refrigerazione e riscaldamento. Forma una schiuma compatta che aderisce alle superfici anche verticali, aumentando il tempo di contatto e consentendo una più accurata pulizia. Elimina i cattivi odori causati dalla presenza di muffe e contaminanti vari. Sicuro su tutte le superfici.

Codice	Contenuto	Confezione	Prezzo al pezzo
RY_SP078	450ml	1 pz	€ 32,00



Cloro in pastiglie 3g.

Caratteristiche tecniche:

- Prodotto a base di cloro, specifico per la disinfezione degli impianti di climatizzazione, e delle acque stagnanti in generale, come le vaschette dello scarico condensa dei fancoil o le vasche di raccolta condensa del clima a cassetta
- Formato in pastiglie da 3g, in confezione da 500g

Codice	Contenuto	Confezione	Prezzo al pezzo
RY_CHLOR3	500g	1 pz	€ 58,00



Pasta lavamani

Caratteristiche tecniche:

- Pasta lavamani emoliente ad alta efficacia con micro particelle.
- Disponibile in 2 formati, Tubetto da 250ml e tanica da 2000ml

Codice	Contenuto	Confezione	Prezzo al pezzo
RY_DERMA13	250ml	1 pz	€ 16,00
RY_DERMA13-2LT	2 lt	1 pz	€ 68,00



Sanificante per superfici SP034

Caratteristiche tecniche:

- Sanificante in formato aerosol a rapida azione a base di cloruro di benzalconio coadiuvato da un principio attivo di natura alcolica. Principi attivi di riconosciuta efficacia su batteri, funghi, muffe e virus garantiscono l'igiene delle superfici. Agisce sulle parti trattate riducendo la flora microbica. Il suo utilizzo riduce il pericolo di insorgenza delle malattie a causa di un ambiente malsano. Particolarmente indicato per la sanificazione dei filtri degli impianti di condizionamento dell'aria e dei fan coils industriali, domestici e di autoveicoli.

Codice	Contenuto	Confezione	Prezzo al pezzo
RY_SP034	450ml	1 pz	€ 42,00



Detergente KONDAIR DT010B

Caratteristiche tecniche:

- Rimuove efficacemente le sostanze grasse agglomerate ai diversi depositi delle polveri sottili da inquinamento atmosferico che si depositano sui sistemi di filtrazione, distribuzione e riciclo di impianti di trattamento e condizionamento dell'aria. (UTA/CTA, HVAC/R, canalizzazioni aeruliche, climatizzatori, condizionatori e aerotermini). Prodotto liquido concentrato per l'eliminazione mirata e specifica dell'unto e sporco degli impianti di condizionamento. Combatte la proliferazione del batterio legionella, eliminando il suo substrato di crescita.

Codice	Contenuto	Confezione	Prezzo al litro
RY_DT010B	1 lt	1 pz	€ 30,56







EASYREC III - EASYREC DR

Modello	Capacità (kg)	Prezzo
EASYREC III	10	1.200,00
EASYREC DR	10	1.500,00

RECUPERA, RICICLA, RINTILIZZA.

BIT GRUBBO MANOMETRI

BIT AZOTO

SPY

FLANGIATORI

CHAVI DRAMMOMETRICHE

CHAVI DRAMMOMETRICA

EASYREC I - EASYREC 2

Modello	Capacità (kg)	Prezzo
EASYREC I	10	1.000,00
EASYREC 2	10	1.200,00

W3 WIPACK

FANZO-EX

W300/TV

BIT AZOTO

SET DI LAVAGGIO

CERCAFUGHE

STRUMENTI

EVA MESH BIT

EVA-CLEANER

EVA-CASSETTE

CLIMA-CAP

POMPE PER ALTO VUOTO DOMMO STABDO

Modello	Capacità (kg)	Prezzo
Modello A	10	1.000,00
Modello B	10	1.200,00

VG64-LX

WING-SHIRT

BITTINO/SGO

TURBOSET 90

FLASH-FLASH

ETOL4

EVA-CLEANER

EVA-CASSETTE

CLIMA-CAP

SPC

CLEAN-AIR

GREEN-TABS

CADDY/CADDY100

CADDY 100/FK300

FK300

CUE-M

LITTLE-HOSELESS

LYPRO

SILCHT

TIA-301

TERMICHETRI

INSTRUMENTI MANOM. - MANOM. 100

MANICOLE E SUPPORTI 832

MANICOLE

ELenco MANOMO ATTREZZATURE



Rame isolato per condizionamento

Materiale:

- Tubo per refrigerante R407c, R410a, R424a rivestito in materiale isolante con trattamento anticorrosione. Garanzia 30 anni sul rame

Code	Dimensions	Dimensions mm	Spessore Thickness	Pack	
RAME1/4X0.8	1/4"	6,35	0,8	50 mt	N/D
RAME3/8X0.8	3/8"	9,52	0,8	50 mt	N/D
RAME1/2X0.8	1/2"	12,7	0,8	50 mt	N/D
RAME1/4X1	1/4"	6,35	1	50 mt	N/D
RAME3/8X1	3/8"	9,52	1	50 mt	N/D
RAME1/2X1	1/2"	12,7	1	50 mt	N/D
RAME5/8X1	5/8"	15,87	1	50 mt	N/D
RAME3/4X1	3/4"	19,05	1	25 mt	N/D

CARATTERISTICHE TECNICHE

- Prodotto secondo EN 12735-1
- Stato fisico: R220 (rotoli)
- Rugosità assoluta: e.= 0,0015 mm
- Coefficiente di dilatazione termica lineare: 0,0168 mm/m°C
- Conduttività termica: $\lambda = 364 \text{ W/m}^\circ\text{C}$ (a 20°C)
- Pulizia interna: secondo EN 12735-1 (e ASTM B 280)
- Non rammollisce alle alte temperature
- Assoluta impermeabilità ai gas
- Resistente ai raggi UV

Caratteristiche del rivestimento

Polietilene espanso a cellule chiuse Valore medio del fattore di resistenza alla diffusione del vapore acqueo: " μ " = 14.000

Densità media del rivestimento: 33 kg/m³ Esente da residui ammoniacali

Ottima resistenza agli agenti chimici esterni

Non infiammabile classe 1

Cavo elettrico in rame

Caratteristiche tecniche:

- Cavi multipolari per posa mobile



Codice	Descrizione	Dimensione mm	Confezione	
1000519	NPI 450/750V	3x1 MT 100	1 pz	N/D
1000516	NPI 450/750V	3x1,5 MT 100	1 pz	N/D
1000515	NPI 450/750V	3x2,5 MT 100	1 pz	N/D
1000521	NPI 450/750V	4x1 MT 100	1 pz	N/D
1000603	NPI 450/750V	4x1,5 MT 100	1 pz	N/D
1000518	NPI 450/750V	4x2,5 MT 100	1 pz	N/D
1000517	NPI 450/750V	5x1 MT 100	1 pz	N/D
1000529	NPI 450/750V	5x1,5 MT 100	1 pz	N/D
1000520	NPI 450/750V	5x2,5 MT 100	1 pz	N/D
1000530	NPI 300/500V	7x1 MT 100	1 pz	N/D
1001065	NPI 300/500V	7x1,5 MT 100	1 pz	N/D

* N/D = quotazioni settimanali in base andamento prezzi nazionali



Bombole Precaricate ricaricabili *

Caratteristiche tecniche:

- Bombole di ridotte dimensioni e ricaricabili disponibili per R407C e R410A. Vengono fornite precaricate

Codice	Gas	Capacità	Contenuto	Confezione	
1000566D	R32	1 Kg	0,8 Kg	1 pz	N/D
1000566F	R134	2 Kg	2 Kg	1 pz	N/D
1000565	R407	2 Kg	2 Kg	1 pz	N/D
1000566	R410A	2 Kg	2 Kg	1 pz	N/D
1000464D	R32	7 Kg	5 Kg	1 pz	N/D
1000464F	R134	7 Kg	5 Kg	1 pz	N/D
1000464	R407	7 Kg	5 Kg	1 pz	N/D
1000465	R410A	7 Kg	5 Kg	1 pz	N/D
1000142A	R407	12 Kg	10 Kg	1 pz	N/D
1000142B	R410A	12 Kg	10 Kg	1 pz	N/D
1001021	R424A	12 Kg	12 Kg	1 pz	N/D
1000383A	R407	40 Kg	35 Kg	1 pz	N/D
1000383B	R410A	40 Kg	35 Kg	1 pz	N/D
1001021B	R424A	40 Kg	40 Kg	1 pz	N/D

* Prodotto acquistabile solo in presenza del modulo "Dichiarazione per Acquisto Gas Florurati (F-Gas)" debitamente compilato in ogni sua parte

Chiedi informazioni all'ufficio commerciale



Riduzione per bombole

Caratteristiche tecniche:

- Adattatore indispensabile per il collegamento dei tubi flessibili alle bombole di refrigerante ricaricabili

Codice	Dimensione	Confezione	Prezzo al pz
1000385	1/4" M SAE	1 pz	€ 18,68
1000386	5/16" M SAE	1 pz	€ 18,68
1000386G	5/16" M SAE SINISTRO R32	1 pz	€ 30,29
1000386K	5/16" M SAE SINISTRO R32 x 1Kg	1 pz	€ 54,41



Bombola VUOTA doppio pescante

Caratteristiche tecniche:

- Bombola vuota ricaricabile idonea al recupero di gas refrigeranti
- Dotate di valvola di sicurezza a 38bar
- Rispettano le direttive europee 1999/36/CE , EN13322-1 , DIN 477

Codice	Dimensione	Confezione	Prezzo al pezzo
1001105	12Kg - 46bar	1 pz	€ 222,08



* N/D = quotazioni settimanali in base andamento prezzi nazionali



Rubinetto per bombole



Caratteristiche tecniche:

- Rubinetto con filettatura idonea alle bombole da 600g a 900g

Codice	Dimensione	Confezione	Prezzo al pezzo
W05002003001	7/16" F - 1/4" M SAE	1 pz	€ 19,70
W05002034001	1/2" -16 ACME - 5/16" M SAE	1 pz	€ 20,40

Bilancia elettronica PRATIKA 100



Caratteristiche tecniche:

- Display digitale
- Portata max 100 Kg
- Precisione ± 0.5%
- Alimentazione elettrica: batteria (9V) alcalina
- Temperatura di impiego: 0° a 45 °C
- Peso 3,10Kg

Codice	Dimensione mm	Confezione	Prezzo al pezzo
W09013019	380x300x80	1 pz	€ 277,00

Bilancia elettronica a batterie



Caratteristiche tecniche:

- Display digitale
- Portata max 80 Kg
- Precisione ± 10 gr
- Alimentazione elettrica: batteria (9V) alcalina
- Autonomia batteria 30 ore
- Temperatura di impiego: 0° a 50 °C
- Peso 2,7 Kg

Codice	Dimensione mm	Confezione	Prezzo al pezzo
1000294	430x320x110	1 pz	€ 416,57

Unità di recupero WIGAM



Caratteristiche tecniche:

- Utilizzabile con CFC, HCFC, HFC e HFO (inclusi R32 e R1234ze)

Codice	Velocità recupero	Riciclo	Confezione	Prezzo al pezzo
W13001019	R410A-R32 16Kg/h	NO	1 pz	€ 1.175,00

Unità di recupero CORE



Caratteristiche tecniche:

- Utilizzabile con CFC, HCFC, HFC e HFO (inclusi R32 e R1234ze)

Codice	Velocità recupero	Separatore olio	Confezione	Prezzo al pezzo
CO_01003016	R410A-R32 14Kg/h	SI	1 pz	€ 1.430,25
CO_01003023	R410A-R32 24Kg/h	NO	1 pz	€ 1.640,49

WIGAM

WIGAM

CORE
EQUIPMENT



Manichette flessibili colorate

Codice	Attacco	Colore	Dimensione	Confezione	Prezzo al pz.
1000356	5/16"-5/16"	Blu	1,5 mt	1 pz	€ 78,68
1000357	5/16"-5/16"	Rossa	1,5 mt	1 pz	€ 78,68
1000356G	5/16"-5/16"	Gialla	1,5 mt	1 pz	€ 78,68
1000360	1/4"-1/4"	Blu	1,5 mt	1 pz	€ 78,68
1000361	1/4"-1/4"	Rossa	1,5 mt	1 pz	€ 78,68
CO_12000120	1/4"-1/4"	Gialla	1,5 mt	1 pz	€ 43,82
1000356A	5/16"-5/16"	Blu	2,5 mt	1 pz	€ 90,95
1000357A	5/16"-5/16"	Rossa	2,5 mt	1 pz	€ 90,95
1000360A	1/4"-1/4"	Blu	2,5 mt	1 pz	€ 90,95
1000361A	1/4"-1/4"	Rossa	2,5 mt	1 pz	€ 90,95
CO_12000025	1/4"-5/16"	Blu	1,5 mt	1 pz	€ 43,82
CO_12000030	1/4"-5/16"	Rossa	1,5 mt	1 pz	€ 43,82



Kit 3 Manichette flessibili

Codice	Attacco	Dimensione	Confezione	Prezzo al pz.
CO_12000500	1/4"-1/4"	3pz x 1,5 mt	1 pz	€ 123,07
CO_12000520	5/16"-5/16"	3pz x 1,5 mt	1 pz	€ 123,07



Depressori e Guarnizioni per tubi

Codice	Dimensione	Confezione	Prezzo a conf.
1000335	Guarnizioni 1/4"	10 pz	€ 7,22
1000336	Guarnizioni 5/16"	10 pz	€ 7,42
1000337	Depressori	10 pz	€ 1,24

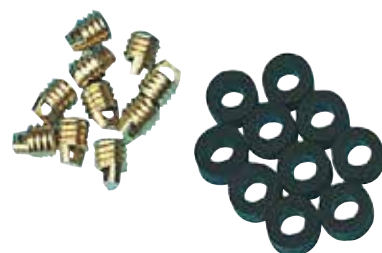

Manichette flessibili WIGAM

Codice	Attacco	Colore	Dimensione	Confezione	Prezzo al pz.
W06072012-001	5/16"-5/16"	Blu	1,5 mt	1 pz	€ 38,50
W06072012-002	5/16"-5/16"	Rossa	1,5 mt	1 pz	€ 38,50
W06072012-003	5/16"-5/16"	Gialla	1,5 mt	1 pz	€ 38,50



Kit 3 Manichette flessibili WIGAM

Codice	Attacco	Dimensione	Confezione	Prezzo a conf.
W06080009	1/4"-1/4"	3pz x 1,5 mt	1 pz	€ 116,60
W06080010	5/16"-5/16"	3pz x 1,5 mt	1 pz	€ 118,00



Depressori e Guarnizioni WIGAM

Codice	Dimensione	Confezione	Prezzo a conf.
W14020014001	Guarnizioni 1/4"	10 pz	€ 5,40
W14020048001	Guarnizioni 5/16"	10 pz	€ 6,50
W14023001001	Depressori	10 pz	€ 6,00



Rubinetto con depressore

Codice	Dimensione	Confezione	Prezzo al pezzo
W05001033001	1/4" M - 5/16" F	1 pz	€ 20,40
W05001038001	5/16" M - 5/16" F	1 pz	€ 20,40
CO_11004010	1/4" M - 1/4" F	1 pz	€ 18,43





2 vie



4 vie



Gruppi manometrici 2 vie e 4 vie

Caratteristiche tecniche:

- Adatto per gas R 407C - R410A/R32. Gruppo manometrico a due e quattro vie con manometri

Codice	Gas	Tipo	Confezione	Prezzo al pezzo
CO_05006010	R407C	2 vie	1 pz	€ 81,31
CO_05006014	R410A/R32	2 vie	1 pz	€ 81,31
CO_05009010	R407C	4 vie	1 pz	€ 102,75
CO_05009019	R410A/R32	4 vie	1 pz	€ 102,75

Kit manometrico completo 4 vie

Caratteristiche tecniche:

- Adatto per gas R 407C - R410A. Gruppo manometrico a 4vie con manometri, manichette flessibili blu, rossa e gialla e pratica valigetta in ABS

Codice	Gas	Confezione	Prezzo al pezzo
CO_05010010	R407C	1 pz	€ 210,52
CO_05010042	R410A/R32	1 pz	€ 210,52

Gruppi manometrici 2 vie e 4 vie

Caratteristiche tecniche:

- Adatto per gas R410A/R32. Gruppo manometrico a due e quattro vie con manometri



Codice	Gas	Tipo	Confezione	Prezzo al pezzo
W04022031	R410A/R32	2 vie	1 pz	€ 125,90
W04024024	R410A/R32	4 vie	1 pz	€ 152,20

Kit manometrico completo 4 vie

Caratteristiche tecniche:

- Adatto per gas R410A/R32. Gruppo manometrico a 4vie con manometri, manichette flessibili blu, rossa e gialla e pratica valigetta in ABS

Codice	Gas	Confezione	Prezzo al pezzo
W04101114	R410A/R32	1 pz	€ 307,80

Valvola di accesso

Caratteristiche tecniche:

- Speciale valvola di accesso all'impianto di refrigerazione che permette il collegamento della manichetta senza perdita di pressione



Codice	Dimensione	Confezione	Prezzo al pezzo
W05059049001	1/4"-1/4"	1 pz	€ 22,90
W05059050001	5/16"-5/16"	1 pz	€ 22,90
W08008059	Utensile sostituzione guarnizioni	1 pz	€ 23,30



Pompa alto vuoto SMART

Caratteristiche tecniche:

- Pompa per vuoto professionale. Bistadio.
- Universale, adatta a tutti i tipi di refrigerante, compreso R32, R290 e R1234yf
- Vacuometro incorporato
- Motore brushless a frequenza variabile
- Attacchi 1/4" SAE e 3/8" SAE
- Alimentazione 220V/1/50Hz

Codice	Descrizione	Confezione	Prezzo al pezzo
1000265F	Pompa 80lt/min	1 pz	€ 712,08
1000265G	Pompa 115lt/min	1 pz	€ 795,67
1000265H	Pompa 490lt/min	1 pz	€ 2484,54
1000376	olio per pompa 1lt	1 pz	€ 24,95



Pompa alto vuoto CORE

Caratteristiche tecniche:

- Pompa per vuoto professionale. Bistadio. Universale, adatta a tutti i tipi di refrigerante. Dotata di kit elettrovalvola e vuotometro

Codice	Descrizione	Confezione	Prezzo al pezzo
CO_03001070V32	70 lt/min	1 pz	€ 345,00
CO_03001080V32	180 lt/min	1 pz	€ 406,35
CO_03001095V32	226 lt/min	1 pz	€ 627,90



CORE
EQUIPMENT

Pompa alto vuoto WIGAM

Caratteristiche tecniche:

- Pompa per vuoto professionale. Bistadio. Universale, adatta a tutti i tipi di refrigerante. Dotata di kit elettrovalvola e vuotometro

Codice	Descrizione	Confezione	Prezzo al pezzo
W02099024	46 lt/min	1 pz	€ 526,00
W02099020	180 lt/min	1 pz	€ 897,00



WIGAM

Vuotometro per pompa del vuoto

Codice	Descrizione	Tipo	Confezione	Prezzo al pezzo
1000570B	Vacuometro con elettrovalvola attacco 1/4"+5/16"	A	1 pz	€ 162,76
CO_07004020	Radiale 1/8"NPT d.80 CORE	B	1 pz	€ 30,75
CO_07004010	Posteriore 1/8"NPT d.80 CORE	C	1 pz	€ 30,75
CO_07004015	Posteriore 1/8"NPT d.63 CORE	C	1 pz	€ 28,49
W07041003	Radiale 1/8"NPT d.80 WIGAM	B	1 pz	€ 28,20
W07041005	Posteriore 1/8"NPT d.80 WIGAM	C	1 pz	€ 28,30

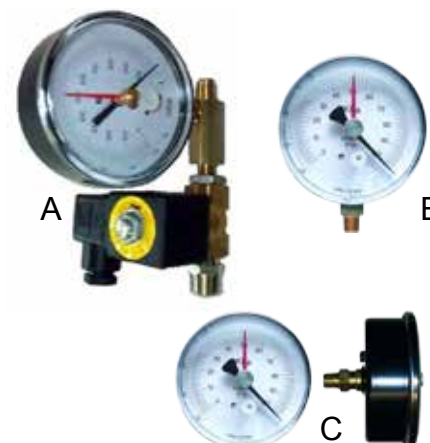



Vacuometro digitale VIGAM

Caratteristiche tecniche:

- Unità selezionabili : micron, Pascal, millibar, Torr, milliTorr
- Campo di misura 0 - 19.000 micron
- Attacchi 2x1/4" SAE M

Codice	Confezione	Prezzo al pezzo
W09003020	1 pz	€ 480,00

Cercafughe elettronico WIGAM

Caratteristiche tecniche:

Cercafughe elettronico Professionale con valigetta.

Conforme alle normative CE 1516 2007

- Microprocessore interno dedicato
- Modalità autobilanciamento
- Sensibilità 3gr/anno
- Segnale di perdita visivo e sonoro
- 2 livelli di sensibilità
- Indicatore batterie esaurite
- Alimentazione a batteria (n°2 da 1,5V tipo AA)



Codice	Tipo	Confezione	Prezzo al pezzo
W09001081	Cercafughe ELD-H	1 pz	€ 309,00
W09050073	Elemento sensibile ricambio	1 pz	€ 42,00

Cercafughe gas-test

Caratteristiche tecniche:

- Utilizzato per localizzare perdite di gas ed aria compressa in tubazioni, serbatoi in pressione, impianti con gas infiammabile. Il prodotto evidenzia la perdita formando bolle o schiuma



Codice	Confezione	Prezzo al pezzo
1000136	1 pz	€ 19,85

Valigetta vuota ABS

Caratteristiche tecniche:

- Valigetta Vuota in ABS
- Misure 325x460x120mm
- Completa di rivestimento in gommapiuma



Codice	Confezione	Prezzo al pezzo
1003515	1 pz	€ 53,32



*Scarica il catalogo **Trattamento Aria***

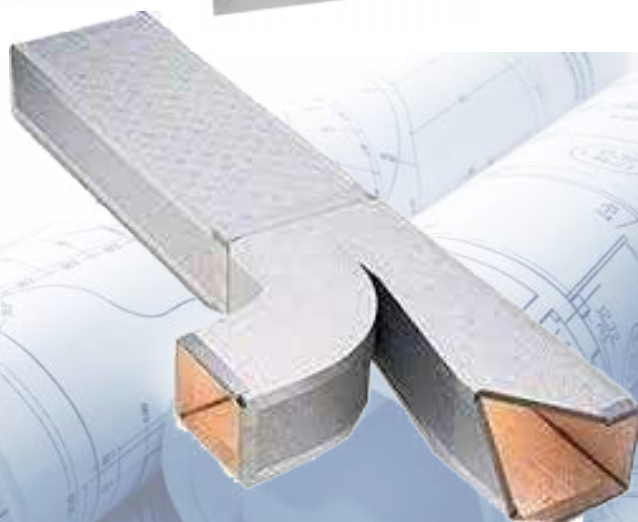
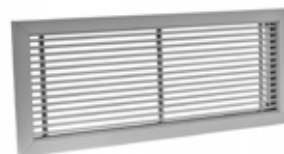
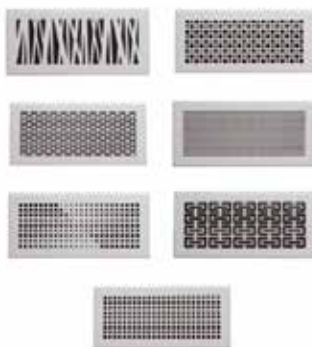

***Realizziamo canali e plenum
in PAL su disegno
per i vostri impianti di
trattamento aria e condizionamento***



ATTREZZATURA SPECIALE HC (R290 - R600a - R1270)



Pompa alto vuoto WIGAM

Caratteristiche tecniche:

- Pompa per vuoto professionale. Pensata per operare secondo la direttiva ATEX
- disponibile in 2 versioni, con o senza vacuometro
- Equipaggiata con tubo scarico vapore da 5mt

Codice	Descrizione	Confezione	Prezzo al pezzo
W02002052	46 lt/min senza vacuometro	1 pz	€ 998,00
W02099036	46 lt/min con vacuometro	1 pz	€ 1.128,00
W02099036	180 lt/min con vacuometro	1 pz	€ 1.448,00
W06053010	Tubo scarico vapore 5mt	1 pz	€ 23,40



Gruppi manometrici 2 vie e 4 vie

Caratteristiche tecniche:

- Adatto per gas R600a - R290 - R1270. Gruppo manometrico a due e quattro vie con manometri

Codice	Gas	Tipo	Confezione	Prezzo al pezzo
W04022074	R600a/R290/R1270	2 vie	1 pz	€ 125,90
W04024051	R600a/R290/R1270	4 vie	1 pz	€ 152,20



Ventilatore ATEX

Caratteristiche tecniche:

- Accessorio di servizio essenziale da utilizzare con refrigeranti infiammabili
- Certificato ETX Zone 2 (ATEX II 3G Ex ec IIC Gc)
- Cavo alimentazione 5mt
- Portata ottimale in dimensioni compatte
- Portata 25m³/min
- Diametro 254mm
- Tensione: AC 230V-50/620 Hz

Codice	Gas	Confezione	Prezzo al pezzo
W14006059	350x200x350mm	1 pz	€ 559,30



Cercafughe elettronico WIGAM

Caratteristiche tecniche:

Cercafughe elettronico Professionale con valigetta.

Rileva gas combustibili fino a 5ppm

- Microprocessore interno dedicato
- Modalità autobilanciamento
- Sensibilità 50ppm (propano, Isobutano, Metano)
- Segnale di perdita visivo e sonoro
- Certificato ETX Zone 2 (ATEX II 3G Ex nA IIA T3 Gc)
- Indicatore batterie esaurite
- Alimentazione a batteria (n°2 da 1,5V tipo AA)

Codice	Tipo	Confezione	Prezzo al pezzo
W09001117	Cercafughe ELD-C EX	1 pz	€ 420,00
W09050074	Elemento sensibile ricambio	1 pz	€ 73,50



Kit azoto

Utilizzabile per:

- Controllo perdite in pressione dei sistemi HVAC & A/C
- Lavaggio sistemi HVAC & A/C
- Flussaggio durante saldatura in sistemi HVAC & A/C
- Verifica taratura pressostati
- Verifica taratura manometri

Codice	Descrizione	Confezione	Prezzo al pezzo
1000327	Kit azoto	1 pz	€ 760,90



Anche per BOMBOLE AZOTO da 15 a 40 kg

Riduttore azoto

Caratteristiche tecniche:

- Riduttore di pressione per azoto, professionale
- 2 manometri da 63mm
- Uscita max 60bar
- Copertura in acciaio inox per la protezione dei manometri

Codice	Descrizione	Confezione	Prezzo al pezzo
1000327A	Riduttore di pressione	1 pz	€ 260,82
CO_01004120	Adattatore bombole 1kg	1 pz	€ 17,03



Bombola azoto Kg 5

Caratteristiche tecniche:

- Bombola azoto da 5 litri, piena, ricaricabile.

Codice	Confezione	Prezzo al pezzo
1001070A	1 pz	€ 432,09



Cartuccia azoto

Caratteristiche tecniche:

- Cartuccia azoto da 950cc 110bar, piena, ricaricabile.

Codice	Confezione	Prezzo al pezzo
1000326	1 pz	€ 52,92



Manichetta By-pass

Caratteristiche tecniche:

- Tubo flessibile con raccordi per collegamento by-pass

Codice	Confezione	Prezzo al pezzo
1003546	1 pz	€ 107,80



Manometro pressione azoto

Caratteristiche tecniche:

- Tubo flessibile con valvola e manometro per verifica impianti caricata in azoto

Codice	Confezione	Prezzo al pezzo
1001070	1 pz	€ 87,34





Fluido per lavaggio impianti frigo

Caratteristiche tecniche:

- Fluido per lavaggio interno degli impianti frigoriferi di facile evaporazione Non lascia alcun residuo.

Utilizzabile con sistemi a pressione

Codice	Descrizione	Confezione	Prezzo al pezzo
1000324	1 Lt	1 pz	€ 26,63
1001024A	5 Lt	1 pz	€ 95,98



Fluido per lavaggio FF1

Caratteristiche tecniche:

- Fluido per lavaggio interno degli impianti frigoriferi di facile evaporazione Non lascia alcun residuo.

Utilizzabile con sistemi a pressione

Codice	Descrizione	Confezione	Prezzo al pezzo
W13005006	1 Lt	1 pz	€ 9,95



Filtro deidratatore

Caratteristiche tecniche:

- Filtro deidratatore per circuiti frigoriferi
- Attacco 1/4" M-1/4" M

Codice	Confezione	Prezzo al pezzo
W14015008	1 pz	€ 14,10



MAX pressione di lavoro 12 Bar
Max working pressure 12 Bars

Pistola lavaggio per circuiti frigo

Caratteristiche tecniche:

- Bomboletta in alluminio lt.1 per detergente, permette la completa pulizia e rimozione delle impurità. Completo di pistola di lavaggio e di attacchi per tutte le tubazioni.
- Ideale per esser pressurizzato con Azoto o con Aria secca
- Da utilizzare con liquido 1000324 1001024 (non incluso)

Codice	Confezione	Prezzo al pezzo
1000325A	1 pz	€ 134,00



Set lavaggio per circuiti frigo

Caratteristiche tecniche:

- Kit completo per il lavaggio delle tubazioni degli impianti di condizionamento
- Pistola di lavaggio, manichetta by-pass manichetta di scarico, tanichetta vuota e pratica valigetta per il trasporto
- Ideale per esser pressurizzato con Azoto o con Aria secca
- Da utilizzare con liquido 1000324 1001024A W13005006 (non incluso)

Codice	Confezione	Prezzo al pezzo
W13005007001	1 pz	€ 229,50



Fluido di lavaggio pressurizzato

Caratteristiche tecniche:

- Non contiene componenti infiammabili, tossici o nocivi
- Eventuali residui, sono compatibili con i fluidi all'interno del sistema

Codice	Descrizione	Confezione	Prezzo al pezzo
W13005050	Bombola	1 pz	€ 48,50
W13005043002	Manichetta con raccordi	1 pz	€ 39,80



Tagliatubi WIGAM

Caratteristiche tecniche:

- Per diametri da 1/8" a 5/8" (da 4 a 16 mm)
- Per diametri da 1/8" a 1.1/8" (da 4 a 28mm)

Codice	Descrizione	Tipo	Confezione	Prezzo al pezzo
W08002019	Tagliatubi 4-16mm	A	1 pz	€ 9,20
W08002017	Tagliatubi 4-28mm	B	1 pz	€ 25,70
W08052012	Lama ricambio	4-16mm	1 pz	€ 3,90
W08052013	Lama ricambio	4-28mm	1 pz	€ 3,90

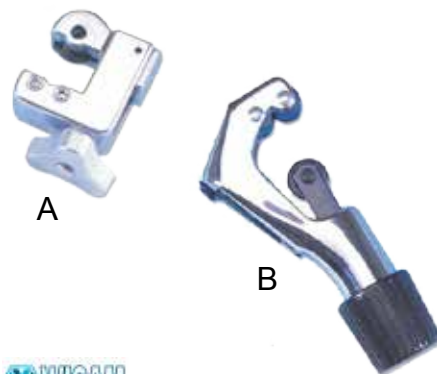

WIGAM

Tagliatubi IMPERIAL

Caratteristiche tecniche:

- Per diametri da 1/8" a 5/8" (da 4 a 16 mm)
- Per diametri da 1/8" a 1.1/8" (da 4 a 28mm)

Codice	Descrizione	Tipo	Confezione	Prezzo al pezzo
W08002008	Tagliatubi 4-16mm	A	1 pz	€ 40,60
W08002006	Tagliatubi 4-28mm	B	1 pz	€ 70,10
W08052003	Lama ricambio	4-16mm	1 pz	€ 10,90
W08052002	Lama ricambio	4-28mm	1 pz	€ 12,20



Tagliatubi a crick

Caratteristiche tecniche:

- Quando non si dispone di spazio per il movimento del taglio questo tipo di tagliatubo permette di tagliare qualsiasi dimensione di tubo in rame con il movimento a crick.
- Particolarmente robusto e di qualità eccellente
- Corpo in ABS
- Movimento del meccanismo preciso ed affidabile

Codice	Misura	Confezione	Prezzo al pezzo
1003329	6-22	1 pz	€ 49,86
1003330	8-28	1 pz	€ 58,32



Tagliatubi BLACK DIAMOND

Caratteristiche tecniche:

- Per diametri da 1/8" a 7/8" (da 4 a 22 mm)
- Per diametri da 1/8" a 1.1/4" (da 4 a 32mm)

Codice	Descrizione	Tipo	Confezione	Prezzo al pezzo
CO_21040200	Tagliatubi 4-22mm	A	1 pz	€ 34,94
CO_21040300	Tagliatubi 4-32mm	B	1 pz	€ 70,82
CO_21040500	Lama ricambio	A-B	1 pz	€ 20,75



CORE EQUIPMENT

Sbavatubi

Caratteristiche tecniche:

- Per tubi di diametro fino a 3 mm

Codice	Descrizione	Tipo	Confezione	Prezzo al pezzo
1000589	Sbavatubi a penna	B	1 pz	€ 22,95
1000589A	Sbavatubi a temperino	A	1 pz	€ 27,22
W08008034	Sbavatubi metallico	C	1 pz	€ 19,40



Flangiaturi WIGAM

Caratteristiche tecniche:

- Flangiaturi universale per diametri da 3/16" a 5/8" (da 4,7 a 15,88 mm)



Codice	Descrizione	Tipo	Confezione	Prezzo al pz.
W08001020	Universale	A	1 pz	€ 50,50
W08001024	Eccentrico con cricchetto	B	1 pz	€ 189,90
W08001028	Eccentrico con cricchetto AVIO	C	1 pz	€ 335,00

Flangiaturi IMPERIAL

Caratteristiche tecniche:

- Flangiaturi universale per diametri da 3/16" a 5/8" (da 5 a 16 mm)



Codice	Confezione	Prezzo al pezzo
W08001001	1 pz	€ 154,30

Flangiaturi eccentrico

Caratteristiche tecniche:

- Flangiaturi eccentrico per diametri 1/8" - 3/16" - 1/4" - 5/16" - 3/8" - 1/2" - 5/8" - 3/4". (3,17 mm - 4,76 mm - 6,35 mm - 7,94 mm - 9,52 mm - 12,7 mm - 15,88 mm - 19,05 mm)



Codice	Confezione	Prezzo al pezzo
1000200	1 pz	€ 144,29

Flangiaturi eccentrico con cricchetto

Caratteristiche tecniche:

- Flangiaturi eccentrico per diametri 1/8" - 3/16" - 1/4" - 5/16" - 3/8" - 1/2" - 5/8" - 3/4". (3,17 mm - 4,76 mm - 6,35 mm - 7,94 mm - 9,52 mm - 12,7 mm - 15,88 mm - 19,05 mm)



Codice	Confezione	Prezzo al pezzo
1000200E	1 pz	€ 268,63

Olio universale per cartelle

Caratteristiche tecniche:

- Olio universale indispensabile per la lubrificazione della cartella, durante la cartellatura e prima del serraggio con chiavi dinamometriche



Codice	Contenuto ml	Confezione	Prezzo al pezzo
CO_31008010	120	1 pz	€ 7,14



Flangiatubi allargatubi WIGAM

Caratteristiche tecniche:

- Flangiatubi allargatubi per diametri 1/8" - 3/16" - 1/4" - 5/16" - 3/8" - 1/2" - 5/8" - 3/4". (3,17 mm - 4,76 mm - 6,35 mm - 7,94 mm - 9,52 mm - 12,7 mm - 15,88 mm - 19,05 mm)

Codice	Confezione	Prezzo al pezzo
W08001019	1 pz	€ 78,00



WIGAM

Allargatubi completo

Caratteristiche tecniche:

- Completo di valigetta ed espansori intercambiabili. Ideale per le saldature tubo-tubo in rame.
- Espansori inclusi:** 3/8" - 1/2" 5/8" - 3/4"
- Valigetta

Codice	Confezione	Prezzo al pezzo
1000349	1 pz	€ 591,57



Allargatubi BLACK DIAMOND

Caratteristiche tecniche:

- Kit allargatubi estremamente leggero e affidabile, l'unico con la testina da 1/4". Completo di valigetta ed espansori intercambiabili. Ideale per le saldature tubo-tubo in rame.
- Espansori inclusi:** 1/4" - 3/8" - 1/2" 5/8" - 3/4"
- Valigetta

Codice	Confezione	Prezzo al pezzo
CO_21040900	1 pz	€ 535,57



CORE EQUIPMENT

Allargatubi a Punzone

Caratteristiche tecniche:

Kit per allargare le tubazioni in rame

- Misure Punzoni 1/4" - 3/8" - 1/2" - 5/8" - 3/4"

Codice	Misure	Confezione	Prezzo al pezzo
1001114	1/4" - 3/8" - 1/2" - 5/8" - 3/4"	1 pz	€ 30,19



Allargatubi a Pinza manuale

Caratteristiche tecniche:

Pinza manuale per allargare le tubazioni in rame

- Misure Punzoni 1/4" - 3/8" - 1/2" - 5/8" - 3/4" - 7/8"

Codice	Misure	Confezione	Prezzo al pezzo
CO_21002065	1/4" - 3/8" - 1/2" - 5/8" - 3/4" - 7/8"	1 pz	€ 42,37



Set chiavi dinamometriche CORE

Caratteristiche tecniche:

Set di chiavi dinamometriche con coppia di serraggio variabile 10-75Nm

- Misure Chiavi 17, 22, 24, 27, 29 mm

Codice	Misure	Confezione	Prezzo al pezzo
CO_21017010	17, 22, 24, 27, 29 mm	1 pz	€ 90,85



CORE EQUIPMENT



Piegatubi a cricchetto

Caratteristiche tecniche:

- Piegatubi a cricchetto per diametro tubo 1/4" - 3/8" - 1/2" - 5/8" - 3/4" - 7/8"
- Temperino
- Tagliatubi
- Valigetta

Codice	Confezione	Prezzo al pezzo
1000291	1 pz	€ 391,82



● 5/8" ● 1/2" ● 3/8" ● 1/4"

Kit di curvatura

Caratteristiche tecniche:

- Speciali curvatubi da interno in teflon
- Facilita la piega dei tubi di rame evitando lo schiacciamento
- Facile rimozione dopo la piegatura
- Riutilizzabile per molteplici impianti

Codice	Dimensione mm	Confezione	Prezzo al pezzo
1003547	1/4"+3/8"	1 pz	€ 34,99
1003548	1/2"+5/8"	1 pz	€ 84,38
1003549	1/4"+3/8"+1/2"+5/8"	1 pz	€ 108,76



Sistema di fissaggio GATOR

Caratteristiche tecniche:

- Rivoluzionario sistema di collegamento tubazioni in rame da condizionamento senza saldare

Codice	Descrizione	Confezione	Prezzo a conf.
CO_17039212	Kit GATOR	1 pz	€ 17,40
CO_17039100	Raccordo 1/4"-1/4"	2 pz	€ 29,50
CO_17039105	Raccordo 3/8"-3/8"	2 pz	€ 36,20
CO_17039110	Raccordo 1/2"-1/2"	2 pz	€ 42,04
CO_17039115	Raccordo 5/8"-5/8"	2 pz	€ 45,78



Kit inserti allargatubo e flangiatubo

Caratteristiche tecniche:

Progettati per la maggior parte dei diametri dei tubi, consentono di collegare i tubi senza la necessità di raccordi aggiuntivi (ricalcatura) e preservano la malleabilità del rame (svasatura), prevenendo così crepe e perdite



Codice	Tipologia	Dimensione mm	Confezione	Prezzo al pezzo
1003680	ALLARGATUBI	1/4"-3/8"-1/2"- 5/8"	1 pz	€ 141,12
1003681	FLANGIATUBI	1/4"-3/8"-1/2"- 5/8"	1 pz	€ 124,74



Turbo set 90

Completo di:

- Bombola ossigeno da 1Lt
- Cartuccia Maxy Gas (fino 315°C)
- Riduttore Mignon ossigeno e rubinetto gas
- Tubi raccordati da 2 mt con valvole doppia protezione
- Lancia con rubinetti
- Microset / Occhiali protettivi / Accenditore

Codice	Descrizione	Confezione	Prezzo al pezzo
1000328	Kit saldatura	1 pz	€ 390,15
1000330	Cartuccia ossigeno 1lt	1 pz	€ 51,19
1000329	Cartuccia MaxyGas	1 pz	€ 27,22
1000328F	Riduttore Ossigeno	1 pz	€ 87,08
1003567	Stella 4 punte	1 pz	€ 77,96
1003539	Punta e Lancia	1 pz	€ 44,35



Spitfire PRO

Completo di:

- Kit completo di saldatura monogas
- Comprende 1 Torcia SPITFIRE e 2 bombolette MAP-HP

Codice	Descrizione	Confezione	Prezzo al pezzo
W10001037	Kit saldatura	1 pz	€ 138,00
W11003022	Cartuccia MAP-HP	1 pz	€ 24,00



Lega saldante rame-rame

Caratteristiche tecniche:

- Lega saldante per saldature rame-rame 0.4% Ag
- Diametro 2mm

Codice	Confezione	Prezzo al Kg
W10003006	1 kg	N/D



Dissipatore di calore in pasta

Caratteristiche tecniche:

- Permette di evitare danni causati dal caldo sui componenti e le parti circostanti la saldatura. Confezione da 500g

Codice	Confezione	Prezzo al pezzo
W12003009	1 pz	€ 58,00



Pinza amperometrica WIGAM

Caratteristiche tecniche:

- Valore massimo 3999
- Protezione sovraccarico, Funzione ritenuta dati, Auto spegnimento
- Indicazione batteria
- Apertura pinza: 35mm
- Corrente AC: max. 600A
- Voltaggio DC/AC: max. 600V
- Capacità: max. 512.0uF
- Frequenza: max. 5.12MHz
- Dimensioni: 260mm x 130mm x 60mm
- Peso: 600g

Codice	Confezione	Prezzo al pezzo
W09006008	1 pz	€ 154,00



Termometro WIGAM



Caratteristiche tecniche:

- Display LCD
- Risoluzione -50 + 300°C
- Peso 100 gr

Codice	Dimensione	Confezione	Prezzo al pezzo
W09011031	107x60x20mm	1 pz	€ 28,00



Termometro 2 sonde WIGAM



Caratteristiche tecniche:

- Display LCD
- Sonde supportate K - J
- Campo misurazione sonda K -200°C +1375°C
- Campo misurazione sonda J -200°C +1050°C
- Misura 200x120x60mm
- Peso 250 gr

Codice	Descrizione	Tipo	Confezione	Prezzo al pezzo
W09011021	Termometro TFC-502	A	1 pz	€ 196,00
W09012017	Sonda a morsetto	B	1 pz	€ 107,20
W09012019	Sonda Aria/Gas	C	1 pz	€ 89,70



Termometro digitale WIGAM



Caratteristiche tecniche:

- Display LCD
- Risoluzione -40 + 200°C
- Peso 40 gr

Codice	Dimensione	Confezione	Prezzo al pezzo
W09011050	240x70x20mm	1 pz	€ 16,20



Telecomando universale



Caratteristiche tecniche:

- Telecomando universale compatibile con il 90% delle macchine sul mercato

Codice	Dimensione mm	Confezione	Prezzo al pezzo
1002861B	55 x 145 x 15	1 pz	€ 44,50

Telecomando universale piccolo



Caratteristiche tecniche:

- Telecomando universale compatibile con il 90% delle macchine sul mercato

Codice	Dimensione mm	Confezione	Prezzo al pezzo
1002861	45 x 90 x 25	1 pz	€ 28,00





CORE EQUIPMENT



Fatti conquistare dalla
nuova gamma prodotti
Superleggera



Utensileria **Black Diamond**
Performance & High Quality

Regolatore Black Diamond
La particolarità di questo serie di regolatori è la possibilità di farlo girare verso il basso, che permette un facile aggancio del tubo di lavoro ad esempio. Ma ad il lato, anche l'aggiustamento della velocità di girare. La leva, indicata di Black, viene attivata e il lungo braccio viene allineato superiore alle linee normali del sistema che interagisce automaticamente per una curvatura significativa. Con questo sistema viene il regolatore permette agli utenti di modificare il valore, l'angolo e il modo. E un meccanismo speciale per l'operazione di ritorno, in senso orario o in senso antiorario.

Black Diamond pipe roller
The special feature of these pipe rollers is the spring mechanism under the rollers. This allows the user to cut the upper and lower pipe easily at a depth of 7 mm without the need to operate the handle from one to two to ease the spring action. The handle of these rollers is rotated 90 degrees, which allows the rollers to be aligned with the workpiece. This allows for a significant pipe curvature. The roller is also equipped with a special mechanism that allows the roller to rotate in both directions.

Model	Code	Black Diamond	Description
A	2104000	1700-120	Regolatore alla qualità con 12-22 pollici 1,6x-1,9 High quality tube roller con 1,22-22 pollici 1,6x-1,9
B	2104000	1700-110	Regolatore alla qualità con 11-22 pollici 1,6x-1,9 High quality tube roller con 1,6x-1,9 pollici 1,6x-1,9
C	2104000	1700-100	Regolatore alla qualità con 10-22 pollici 1,6x-1,9 High quality tube roller con 1,6x-1,9 pollici 1,6x-1,9
D	2104000	1700-90	Regolatore alla qualità con 9-22 pollici 1,6x-1,9 High quality tube roller con 1,6x-1,9 pollici 1,6x-1,9
E	2104000	1700-80	Regolatore alla qualità con 8-22 pollici 1,6x-1,9 High quality tube roller con 1,6x-1,9 pollici 1,6x-1,9
F	2104000	1700-70	Regolatore alla qualità con 7-22 pollici 1,6x-1,9 High quality tube roller con 1,6x-1,9 pollici 1,6x-1,9
G	2104000	1700-60	Regolatore alla qualità con 6-22 pollici 1,6x-1,9 High quality tube roller con 1,6x-1,9 pollici 1,6x-1,9
H	2104000	1700-50	Regolatore alla qualità con 5-22 pollici 1,6x-1,9 High quality tube roller con 1,6x-1,9 pollici 1,6x-1,9
I	2104000	1700-40	Regolatore alla qualità con 4-22 pollici 1,6x-1,9 High quality tube roller con 1,6x-1,9 pollici 1,6x-1,9
J	2104000	1700-30	Regolatore alla qualità con 3-22 pollici 1,6x-1,9 High quality tube roller con 1,6x-1,9 pollici 1,6x-1,9
K	2104000	1700-20	Regolatore alla qualità con 2-22 pollici 1,6x-1,9 High quality tube roller con 1,6x-1,9 pollici 1,6x-1,9
L	2104000	1700-10	Regolatore alla qualità con 1-22 pollici 1,6x-1,9 High quality tube roller con 1,6x-1,9 pollici 1,6x-1,9

Utensileria **Black Diamond**
Performance & High Quality

Regolatore Black Diamond
La particolarità di questi regolatori è la possibilità di farlo girare verso il basso, che permette un facile aggancio del tubo di lavoro ad esempio. Ma ad il lato, anche l'aggiustamento della velocità di girare. La leva, indicata di Black, viene attivata e il lungo braccio viene allineato superiore alle linee normali del sistema che interagisce automaticamente per una curvatura significativa. Con questo sistema viene il regolatore permette agli utenti di modificare il valore, l'angolo e il modo. E un meccanismo speciale per l'operazione di ritorno, in senso orario o in senso antiorario.

Black Diamond pipe roller
The special feature of these pipe rollers is the spring mechanism under the rollers. This allows the user to cut the upper and lower pipe easily at a depth of 7 mm without the need to operate the handle from one to two to ease the spring action. The handle of these rollers is rotated 90 degrees, which allows the rollers to be aligned with the workpiece. This allows for a significant pipe curvature. The roller is also equipped with a special mechanism that allows the roller to rotate in both directions.

Code	Model	Description
2104000	1700-120	Regolatore alla qualità con 12-22 pollici 1,6x-1,9 High quality tube roller - 120 cm
2104000	1700-110	Regolatore alla qualità con 11-22 pollici 1,6x-1,9 High quality tube roller - 110 cm
2104000	1700-100	Regolatore alla qualità con 10-22 pollici 1,6x-1,9 High quality tube roller - 100 cm
2104000	1700-90	Regolatore alla qualità con 9-22 pollici 1,6x-1,9 High quality tube roller - 90 cm
2104000	1700-80	Regolatore alla qualità con 8-22 pollici 1,6x-1,9 High quality tube roller - 80 cm
2104000	1700-70	Regolatore alla qualità con 7-22 pollici 1,6x-1,9 High quality tube roller - 70 cm
2104000	1700-60	Regolatore alla qualità con 6-22 pollici 1,6x-1,9 High quality tube roller - 60 cm
2104000	1700-50	Regolatore alla qualità con 5-22 pollici 1,6x-1,9 High quality tube roller - 50 cm
2104000	1700-40	Regolatore alla qualità con 4-22 pollici 1,6x-1,9 High quality tube roller - 40 cm
2104000	1700-30	Regolatore alla qualità con 3-22 pollici 1,6x-1,9 High quality tube roller - 30 cm
2104000	1700-20	Regolatore alla qualità con 2-22 pollici 1,6x-1,9 High quality tube roller - 20 cm
2104000	1700-10	Regolatore alla qualità con 1-22 pollici 1,6x-1,9 High quality tube roller - 10 cm

Utensileria **Black Diamond**
Performance & High Quality

Regolatore Black Diamond
La particolarità di questa serie di regolatori è la possibilità di farlo girare verso il basso, che permette un facile aggancio del tubo di lavoro ad esempio. Ma ad il lato, anche l'aggiustamento della velocità di girare. La leva, indicata di Black, viene attivata e il lungo braccio viene allineato superiore alle linee normali del sistema che interagisce automaticamente per una curvatura significativa. Con questo sistema viene il regolatore permette agli utenti di modificare il valore, l'angolo e il modo. E un meccanismo speciale per l'operazione di ritorno, in senso orario o in senso antiorario.

Black Diamond pipe roller
The special feature of this range of pipe rollers are the ultra light handle or high quality aluminum alloy and an auxiliary to ensure on both upper and lower rollers. The external cut of handle is available for 1/2 inch (12.7 mm) or 1/4 inch (6.35 mm) or 3/8 inch (9.525 mm) or 1/2 inch (12.7 mm) or 5/8 inch (15.875 mm) or 3/4 inch (19.05 mm) or 7/8 inch (22.225 mm) or 1 inch (25.4 mm) or 1 1/8 inch (28.575 mm) or 1 1/4 inch (31.75 mm) or 1 3/8 inch (34.925 mm) or 1 1/2 inch (38.1 mm) or 1 5/8 inch (41.275 mm) or 1 3/4 inch (44.45 mm) or 1 7/8 inch (47.625 mm) or 2 inch (50.8 mm) or 2 1/8 inch (54.075 mm) or 2 1/4 inch (57.25 mm) or 2 3/8 inch (60.425 mm) or 2 1/2 inch (63.5 mm) or 2 5/8 inch (66.675 mm) or 2 3/4 inch (69.85 mm) or 2 7/8 inch (73.025 mm) or 3 inch (76.2 mm) or 3 1/8 inch (79.475 mm) or 3 1/4 inch (82.65 mm) or 3 3/8 inch (85.925 mm) or 3 1/2 inch (89.1 mm) or 3 5/8 inch (92.375 mm) or 3 3/4 inch (95.55 mm) or 3 7/8 inch (98.725 mm) or 4 inch (101.6 mm) or 4 1/8 inch (104.975 mm) or 4 1/4 inch (108.15 mm) or 4 3/8 inch (111.425 mm) or 4 1/2 inch (114.6 mm) or 4 5/8 inch (117.875 mm) or 4 3/4 inch (121.05 mm) or 4 7/8 inch (124.225 mm) or 5 inch (127 mm) or 5 1/8 inch (130.475 mm) or 5 1/4 inch (133.65 mm) or 5 3/8 inch (136.925 mm) or 5 1/2 inch (140.1 mm) or 5 5/8 inch (143.375 mm) or 5 3/4 inch (146.55 mm) or 5 7/8 inch (149.725 mm) or 6 inch (152.4 mm) or 6 1/8 inch (155.775 mm) or 6 1/4 inch (158.95 mm) or 6 3/8 inch (162.225 mm) or 6 1/2 inch (165.4 mm) or 6 5/8 inch (168.675 mm) or 6 3/4 inch (171.85 mm) or 6 7/8 inch (175.025 mm) or 7 inch (177.8 mm) or 7 1/8 inch (181.075 mm) or 7 1/4 inch (184.25 mm) or 7 3/8 inch (187.525 mm) or 7 1/2 inch (190.7 mm) or 7 5/8 inch (193.975 mm) or 7 3/4 inch (197.15 mm) or 7 7/8 inch (200.325 mm) or 8 inch (203.2 mm) or 8 1/8 inch (206.475 mm) or 8 1/4 inch (209.65 mm) or 8 3/8 inch (212.925 mm) or 8 1/2 inch (216.1 mm) or 8 5/8 inch (219.375 mm) or 8 3/4 inch (222.55 mm) or 8 7/8 inch (225.725 mm) or 9 inch (228.6 mm) or 9 1/8 inch (231.875 mm) or 9 1/4 inch (235.05 mm) or 9 3/8 inch (238.325 mm) or 9 1/2 inch (241.5 mm) or 9 5/8 inch (244.775 mm) or 9 3/4 inch (247.95 mm) or 9 7/8 inch (251.125 mm) or 10 inch (254 mm) or 10 1/8 inch (257.275 mm) or 10 1/4 inch (260.45 mm) or 10 3/8 inch (263.725 mm) or 10 1/2 inch (266.9 mm) or 10 5/8 inch (270.175 mm) or 10 3/4 inch (273.35 mm) or 10 7/8 inch (276.525 mm) or 11 inch (282.6 mm) or 11 1/8 inch (285.875 mm) or 11 1/4 inch (289.05 mm) or 11 3/8 inch (292.325 mm) or 11 1/2 inch (295.5 mm) or 11 5/8 inch (298.775 mm) or 11 3/4 inch (301.95 mm) or 11 7/8 inch (305.125 mm) or 12 inch (304.8 mm) or 12 1/8 inch (308.075 mm) or 12 1/4 inch (311.25 mm) or 12 3/8 inch (314.525 mm) or 12 1/2 inch (317.7 mm) or 12 5/8 inch (320.975 mm) or 12 3/4 inch (324.15 mm) or 12 7/8 inch (327.325 mm) or 13 inch (330.2 mm) or 13 1/8 inch (333.475 mm) or 13 1/4 inch (336.65 mm) or 13 3/8 inch (339.925 mm) or 13 1/2 inch (343.1 mm) or 13 5/8 inch (346.375 mm) or 13 3/4 inch (349.55 mm) or 13 7/8 inch (352.725 mm) or 14 inch (354.8 mm) or 14 1/8 inch (358.075 mm) or 14 1/4 inch (361.25 mm) or 14 3/8 inch (364.525 mm) or 14 1/2 inch (367.7 mm) or 14 5/8 inch (370.975 mm) or 14 3/4 inch (374.15 mm) or 14 7/8 inch (377.325 mm) or 15 inch (381 mm) or 15 1/8 inch (384.275 mm) or 15 1/4 inch (387.45 mm) or 15 3/8 inch (390.725 mm) or 15 1/2 inch (393.9 mm) or 15 5/8 inch (397.175 mm) or 15 3/4 inch (400.35 mm) or 15 7/8 inch (403.525 mm) or 16 inch (406.4 mm) or 16 1/8 inch (409.675 mm) or 16 1/4 inch (412.85 mm) or 16 3/8 inch (416.125 mm) or 16 1/2 inch (419.3 mm) or 16 5/8 inch (422.575 mm) or 16 3/4 inch (425.75 mm) or 16 7/8 inch (428.925 mm) or 17 inch (434.8 mm) or 17 1/8 inch (438.075 mm) or 17 1/4 inch (441.25 mm) or 17 3/8 inch (444.525 mm) or 17 1/2 inch (447.7 mm) or 17 5/8 inch (450.975 mm) or 17 3/4 inch (454.15 mm) or 17 7/8 inch (457.325 mm) or 18 inch (463.2 mm) or 18 1/8 inch (466.475 mm) or 18 1/4 inch (469.65 mm) or 18 3/8 inch (472.925 mm) or 18 1/2 inch (476.1 mm) or 18 5/8 inch (479.375 mm) or 18 3/4 inch (482.55 mm) or 18 7/8 inch (485.725 mm) or 19 inch (491.6 mm) or 19 1/8 inch (494.875 mm) or 19 1/4 inch (498.05 mm) or 19 3/8 inch (501.325 mm) or 19 1/2 inch (504.5 mm) or 19 5/8 inch (507.775 mm) or 19 3/4 inch (510.95 mm) or 19 7/8 inch (514.125 mm) or 20 inch (520.2 mm) or 20 1/8 inch (523.475 mm) or 20 1/4 inch (526.65 mm) or 20 3/8 inch (529.925 mm) or 20 1/2 inch (533.1 mm) or 20 5/8 inch (536.375 mm) or 20 3/4 inch (539.55 mm) or 20 7/8 inch (542.725 mm) or 21 inch (548 mm) or 21 1/8 inch (551.275 mm) or 21 1/4 inch (554.45 mm) or 21 3/8 inch (557.725 mm) or 21 1/2 inch (560.9 mm) or 21 5/8 inch (564.175 mm) or 21 3/4 inch (567.35 mm) or 21 7/8 inch (570.525 mm) or 22 inch (579.6 mm) or 22 1/8 inch (582.875 mm) or 22 1/4 inch (586.05 mm) or 22 3/8 inch (589.325 mm) or 22 1/2 inch (592.5 mm) or 22 5/8 inch (595.775 mm) or 22 3/4 inch (598.95 mm) or 22 7/8 inch (602.125 mm) or 23 inch (611.6 mm) or 23 1/8 inch (614.875 mm) or 23 1/4 inch (618.05 mm) or 23 3/8 inch (621.325 mm) or 23 1/2 inch (624.5 mm) or 23 5/8 inch (627.775 mm) or 23 3/4 inch (630.95 mm) or 23 7/8 inch (634.125 mm) or 24 inch (643.2 mm) or 24 1/8 inch (646.475 mm) or 24 1/4 inch (649.65 mm) or 24 3/8 inch (652.925 mm) or 24 1/2 inch (656.1 mm) or 24 5/8 inch (659.375 mm) or 24 3/4 inch (662.55 mm) or 24 7/8 inch (665.725 mm) or 25 inch (676 mm) or 25 1/8 inch (679.275 mm) or 25 1/4 inch (682.45 mm) or 25 3/8 inch (685.725 mm) or 25 1/2 inch (688.9 mm) or 25 5/8 inch (692.175 mm) or 25 3/4 inch (695.35 mm) or 25 7/8 inch (698.525 mm) or 26 inch (709.6 mm) or 26 1/8 inch (712.875 mm) or 26 1/4 inch (716.05 mm) or 26 3/8 inch (719.325 mm) or 26 1/2 inch (722.5 mm) or 26 5/8 inch (725.775 mm) or 26 3/4 inch (728.95 mm) or 26 7/8 inch (732.125 mm) or 27 inch (744 mm) or 27 1/8 inch (747.275 mm) or 27 1/4 inch (750.45 mm) or 27 3/8 inch (753.725 mm) or 27 1/2 inch (756.9 mm) or 27 5/8 inch (760.175 mm) or 27 3/4 inch (763.35 mm) or 27 7/8 inch (766.525 mm) or 28 inch (777.6 mm) or 28 1/8 inch (780.875 mm) or 28 1/4 inch (784.05 mm) or 28 3/8 inch (787.325 mm) or 28 1/2 inch (790.5 mm) or 28 5/8 inch (793.775 mm) or 28 3/4 inch (796.95 mm) or 28 7/8 inch (800.125 mm) or 29 inch (811.6 mm) or 29 1/8 inch (814.875 mm) or 29 1/4 inch (818.05 mm) or 29 3/8 inch (821.325 mm) or 29 1/2 inch (824.5 mm) or 29 5/8 inch (827.775 mm) or 29 3/4 inch (830.95 mm) or 29 7/8 inch (834.125 mm) or 30 inch (849.6 mm) or 30 1/8 inch (852.875 mm) or 30 1/4 inch (856.05 mm) or 30 3/8 inch (859.325 mm) or 30 1/2 inch (862.5 mm) or 30 5/8 inch (865.775 mm) or 30 3/4 inch (868.95 mm) or 30 7/8 inch (872.125 mm) or 31 inch (888 mm) or 31 1/8 inch (891.275 mm) or 31 1/4 inch (894.45 mm) or 31 3/8 inch (897.725 mm) or 31 1/2 inch (900.9 mm) or 31 5/8 inch (904.175 mm) or 31 3/4 inch (907.35 mm) or 31 7/8 inch (910.525 mm) or 32 inch (921.6 mm) or 32 1/8 inch (924.875 mm) or 32 1/4 inch (928.05 mm) or 32 3/8 inch (931.325 mm) or 32 1/2 inch (934.5 mm) or 32 5/8 inch (937.775 mm) or 32 3/4 inch (940.95 mm) or 32 7/8 inch (944.125 mm) or 33 inch (959.6 mm) or 33 1/8 inch (962.875 mm) or 33 1/4 inch (966.05 mm) or 33 3/8 inch (969.325 mm) or 33 1/2 inch (972.5 mm) or 33 5/8 inch (975.775 mm) or 33 3/4 inch (978.95 mm) or 33 7/8 inch (982.125 mm) or 34 inch (997.6 mm) or 34 1/8 inch (1000.875 mm) or 34 1/4 inch (1004.05 mm) or 34 3/8 inch (1007.325 mm) or 34 1/2 inch (1010.5 mm) or 34 5/8 inch (1013.775 mm) or 34 3/4 inch (1016.95 mm) or 34 7/8 inch (1020.125 mm) or 35 inch (1030.4 mm) or 35 1/8 inch (1033.675 mm) or 35 1/4 inch (1036.85 mm) or 35 3/8 inch (1040.125 mm) or 35 1/2 inch (1043.3 mm) or 35 5/8 inch (1046.575 mm) or 35 3/4 inch (1049.75 mm) or 35 7/8 inch (1052.925 mm) or 36 inch (1067.2 mm) or 36 1/8 inch (1070.475 mm) or 36 1/4 inch (1073.65 mm) or 36 3/8 inch (1076.925 mm) or 36 1/2 inch (1080.1 mm) or 36 5/8 inch (1083.375 mm) or 36 3/4 inch (1086.55 mm) or 36 7/8 inch (1089.725 mm) or 37 inch (1108.8 mm) or 37 1/8 inch (1112.075 mm) or 37 1/4 inch (1115.25 mm) or 37 3/8 inch (1118.525 mm) or 37 1/2 inch (1121.7 mm) or 37 5/8 inch (1124.975 mm) or 37 3/4 inch (1128.15 mm) or 37 7/8 inch (1131.325 mm) or 38 inch (1152 mm) or 38 1/8 inch (1155.275 mm) or 38 1/4 inch (1158.45 mm) or 38 3/8 inch (1161.725 mm) or 38 1/2 inch (1164.9 mm) or 38 5/8 inch (1168.175 mm) or 38 3/4 inch (1171.35 mm) or 38 7/8 inch (1174.525 mm) or 39 inch (1197.6 mm) or 39 1/8 inch (1200.875 mm) or 39 1/4 inch (1204.05 mm) or 39 3/8 inch (1207.325 mm) or 39 1/2 inch (1210.5 mm) or 39 5/8 inch (1213.775 mm) or 39 3/4 inch (1216.95 mm) or 39 7/8 inch (1220.125 mm) or 40 inch (1241.6 mm) or 40 1/8 inch (1244.875 mm) or 40 1/4 inch (1248.05 mm) or 40 3/8 inch (1251.325 mm) or 40 1/2 inch (1254.5 mm) or 40 5/8 inch (1257.775 mm) or 40 3/4 inch (1260.95 mm) or 40 7/8 inch (1264.125 mm) or 41 inch (1289.6 mm) or 41 1/8 inch (1292.875 mm) or 41 1/4 inch (1296.05 mm) or 41 3/8 inch (1299.325 mm) or 41 1/2 inch (1302.5 mm) or 41 5/8 inch (1305.775 mm) or 41 3/4 inch (1308.95 mm) or 41 7/8 inch (1312.125 mm) or 42 inch (1337.6 mm) or 42 1/8 inch (1340.875 mm) or 42 1/4 inch (1344.05 mm) or 42 3/8 inch (1347.325 mm) or 42 1/2 inch (1350.5 mm) or 42 5/8 inch (1353.775 mm) or 42 3/4 inch (1356.95 mm) or 42 7/8 inch (1360.125 mm) or 43 inch (1391.2 mm) or 43 1/8 inch (1394.475 mm) or 43 1/4 inch (1397.65 mm) or 43 3/8 inch (1400.925 mm) or 43 1/2 inch (1404.1 mm) or 43 5/8 inch (1407.375 mm) or 43 3/4 inch (1410.55 mm) or 43 7/8 inch (1413.725 mm) or 44 inch (1444.8 mm) or 44 1/8 inch (1448.075 mm) or 44 1/4 inch (1451.25 mm) or 44 3/8 inch (1454.525 mm) or 44 1/2 inch (1457.7 mm) or 44 5/8 inch (1460.975 mm) or 44 3/4 inch (1464.15 mm) or 44 7/8 inch (1467.325 mm) or 45 inch (1502.4 mm) or 45 1/8 inch (1505.675 mm) or 45 1/4 inch (1508.85 mm) or 45 3/8 inch (1512.125 mm) or 45 1/2 inch (1515.3 mm) or 45 5/8 inch (1518.575 mm) or 45 3/4 inch (1521.75 mm) or 45 7/8 inch (1524.925 mm) or 46 inch (1564 mm) or 46 1/8 inch (1567.275 mm) or 46 1/4 inch (1570.45 mm) or 46 3/8 inch (1573.725 mm) or 46 1/2 inch (1576.9 mm) or 46 5/8 inch (1580.175 mm) or 46 3/4 inch (1583.35 mm) or 46 7/8 inch (1586.525 mm) or 47 inch (1629.6 mm) or 47 1/8 inch (1632.875 mm) or 47 1/4 inch (1636.05 mm) or 47 3/8 inch (1639.325 mm) or 47 1/2 inch (1642.5 mm) or 47 5/8 inch (1645.775 mm) or 47 3/4 inch (1648.95 mm) or 47 7/8 inch (1652.125 mm) or 48 inch (1708.8 mm) or 48 1/8 inch (1712.075 mm) or 48 1/4 inch (1715.25 mm) or 48 3/8 inch (1718.525 mm) or 48 1/2 inch (1721.7 mm) or 48 5/8 inch (1724.975 mm) or 48 3/4 inch (1728.15 mm) or 48 7/8 inch (1731.325 mm) or 49 inch (1784 mm) or 49 1/8 inch (1787.275 mm) or 49 1/4 inch (1790.45 mm) or 49 3/8 inch (1793.725 mm) or 49 1/2 inch (1796.9 mm) or 49 5/8 inch (1800.175 mm) or 49 3/4 inch (1803.35 mm) or 49 7/8 inch (1806.525 mm) or 50 inch (1865.6 mm) or 50 1/8 inch (1868.875 mm) or 50 1/4 inch (1872.05 mm) or 50 3/8 inch (1875.325 mm) or 50 1/2 inch (1878.5 mm) or 50 5/8 inch (1881.775 mm) or 50 3/4 inch (1884.95 mm) or 50 7/8 inch (1888.125 mm) or 51 inch (1944 mm) or 51 1/8 inch (1947.275 mm) or 51 1/4 inch (1950.45 mm) or 51 3/8 inch (1953.725 mm) or 51 1/2 inch (1956.9 mm) or 51 5/8 inch (1960.175 mm) or 51 3/4 inch (1963.35 mm) or 51 7/8 inch (1966.525 mm) or 52 inch (2016 mm) or 52 1/8 inch (2019.275 mm) or 52 1/4 inch (2022.45 mm) or 52 3/8 inch (2025.725 mm) or 52 1/2 inch (2028.9 mm) or 52 5/8 inch (2032.175 mm) or 52 3/4 inch (2035.35 mm) or 52 7/8 inch (2038.525 mm) or 53 inch (2092.8 mm) or 53 1/8 inch (2096.075 mm) or 53 1/4 inch (2099.25 mm) or 53 3/8 inch (2102.525 mm) or 53 1/2 inch (2105.7 mm) or 53 5/8 inch (2108.975 mm) or 53 3/4 inch (2112.15 mm) or 53 7/8 inch (2115.325 mm) or 54 inch (2176 mm) or 54 1/8 inch (2179.275 mm) or 54 1/4 inch (2182.45 mm) or 54 3/8 inch (2185.725 mm) or 54 1/2 inch (2188.9 mm) or 54 5/8 inch (2192.175 mm) or 54 3/4 inch (2195.35 mm) or 54 7/8 inch (2198.525 mm) or 55 inch (2256 mm) or 55 1/8 inch (2259.275 mm) or 55 1/4 inch (2262.45 mm) or 55 3/8 inch (2265.725 mm) or 55 1/2 inch (2268.9 mm) or 55 5/8 inch (2272.175 mm) or 55 3/4 inch (2275.35 mm) or 55 7/8 inch (2278.525 mm) or 56 inch (2328 mm) or 56 1/8 inch (2331.275 mm) or 56 1/4 inch (2334.45 mm) or 56 3/8 inch (2337.725 mm) or 56 1/2 inch (2340.9 mm) or 56 5/8 inch (2344.175 mm) or 56 3/4 inch (2347.35 mm) or 56 7/8 inch (2350.525 mm) or 57 inch (2404.8 mm) or 57 1/8 inch (2408.075 mm) or 57 1/4 inch (2411.25 mm) or 57 3/8 inch (2414.525 mm) or 57 1/2 inch (2417.7 mm) or 57 5/8 inch (2420.975 mm) or 57 3/4 inch (2424.15 mm) or 57 7/8 inch (2427.325 mm) or 58 inch (2496 mm) or 58 1/8 inch (2499.275 mm) or 58 1/4 inch (2502.45 mm) or 58 3/8 inch (2505.725 mm) or 58 1/2 inch (2508.9 mm) or 58 5/8 inch (2512.175 mm) or 58 3/4 inch (2515.35 mm) or 58 7/8 inch (2518.525 mm) or 59 inch (2601.6 mm) or 59 1/8 inch (2604.875 mm) or 59 1/4 inch (2608.05 mm) or 59 3/8 inch (2611.325 mm) or 59 1/2 inch (2614.5 mm) or 59 5/8 inch (2617.775 mm) or 59 3/4 inch (2620.95 mm) or 59 7/8 inch (2624.125 mm) or 60 inch (2721.6 mm) or 60 1/8 inch (2724.875 mm) or 60 1/4 inch (2728.05 mm) or 60 3/8 inch (2731.325 mm) or 60 1/2 inch (2734.5 mm) or 60 5/8 inch (2737.775 mm) or 60 3/4 inch (2740.95 mm) or 60 7/8 inch (2744.125 mm) or 61 inch (2856 mm) or 61 1/8 inch (2859.275 mm) or 61 1/4 inch (2862.45 mm) or 61 3/8 inch (2865.725 mm) or 61 1/2 inch (2868.9 mm) or 61 5/8 inch (2872.175 mm) or 61 3/4 inch (2875.35 mm) or 61 7/8 inch (2878.525 mm) or 62 inch (3004.8 mm) or 62 1/8 inch (3008.075 mm) or 62 1/4 inch (3011.25 mm) or 62 3/8 inch (3014.525 mm) or 62 1/2 inch (3017.7 mm) or 62 5/8 inch (3020.975 mm) or 62 3/4 inch (3024.15 mm) or 62 7/8 inch (3027.325 mm) or 63 inch (3168 mm) or 63 1/8 inch (3171.275 mm) or 63 1/4 inch (3174.45 mm) or 63 3/8 inch (3177.725 mm) or 63 1/2 inch (3180.9 mm) or 63 5/8 inch (3184.17

Valvola perforatrice



Caratteristiche tecniche:

- Valvola di servizio con sistema di perforazione del tubo e tenuta

Codice	Dimensione	Confezione	Prezzo al pezzo
1003534	1/4" M. SAE x tubo 1/4"-3/8"	1 pz	€ 23,49
1003535	1/4" M. SAE x tubo 1/5"-5/8"	1 pz	€ 29,45

Valvolina di carica



Caratteristiche tecniche:

- Raccordi per meccanismo di carica. Meccanismo interno

Codice	Confezione	Prezzo al pezzo
1000293	100 pz	€ 0,97

Valvola di ricarica a saldare



Caratteristiche tecniche:

- Completa di valvolina e tappo di tenuta. Indispensabile per la ricarica di sistemi frigoriferi in assenza di valvole di servizio

Codice	Dimensione	Confezione	Prezzo al pezzo
1000390	1/4" M. SAE	10 pz	€ 10,37

Curva inversione 180°



Materiale:

- Rame

Utilizzo:

- Ideale per impianti entranti da destra

Codice	Dimensione mm	Confezione	Prezzo al pezzo
1001016	1/4"	1 pz	€ 17,59
1001017	3/8"	1 pz	€ 24,43
1001018	1/2"	1 pz	€ 29,84

Estrattore di valvoline



Codice	Dimensione	Confezione	Prezzo al pezzo
1003533	5/16" SAE	1 pz	€ 120,40



Pinza taglia capillari

Codice	Dimensione	Confezione	Prezzo al pezzo
1003533	max 3mm di taglio	1 pz	€ 25,67



Bocchettone in ottone per tubi

Codice	Ø	Dimensione	Confezione	Prezzo al pezzo
1003096	6,35	1/4"	10 pz	€ 2,45
1003097	9,52	3/8"	10 pz	€ 4,68
1003098	12,35	1/2"	10 pz	€ 5,20
1003099	15,88	5/8"	10 pz	€ 7,33
1003094	19,05	3/4"	10 pz	€ 17,84



Raccordi in ottone

Codice	Ø	Dimensione	Confezione	Prezzo al pezzo
1003015	6,35	1/4"	10 pz	€ 3,96
1003017	9,52	3/8"	10 pz	€ 10,30
1003018	12,35	1/2"	10 pz	€ 12,71
1003020	15,88	5/8"	10 pz	€ 21,10
1003095	19,05	3/4"	10 pz	€ 32,44

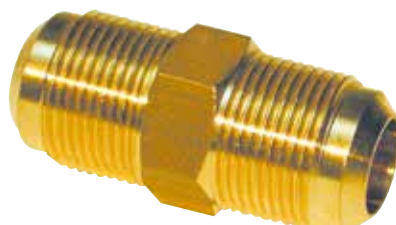

Bocchettone ridotto per tubi

Codice	Dimensione	Confezione	Prezzo al pezzo
1003279	1/4" - 3/8"	10 pz	€ 5,33
1003280	1/2" - 3/8"	10 pz	€ 5,47



Raccordo diretto M-F ottone

Codice	Dimensione	Confezione	Prezzo al pezzo
1003287	1/4" M - 3/8" F	10 pz	€ 13,72
1003289	3/8" M - 1/4" F	10 pz	€ 9,61
1003290	3/8" M - 1/2" F	10 pz	€ 17,23
1001023	1/2" M - 1/4" F	10 pz	€ 11,41
1003291	1/2" M - 3/8" F	10 pz	€ 13,46
1003292	1/2" M - 5/8" F	10 pz	€ 18,85
1003293	5/8" M - 1/2" F	10 pz	€ 24,08



Raccordo diretto M-M ottone

Codice	Dimensione	Confezione	Prezzo al pezzo
1003275	1/4" M - 3/8" M	10 pz	€ 9,13
1003276	3/8" M - 1/2" M	10 pz	€ 12,23
1003277	1/2" M - 5/8" M	10 pz	€ 17,13
1003278	5/8" M - 3/4" M	10 pz	€ 26,15



Riduzione NPT-SAE

Codice	Dimensione	Confezione	Prezzo al pezzo
CO_05011030	1/8"NPT M - 1/4"SAE M	10 pz	€ 5,24
CO_05011040	1/8"NPT M - 5/16"SAE M	10 pz	€ 5,24
CO_17022001	1/8"NPT M - 1/4"SAE M	10 pz	€ 3,85
CO_17022002	1/4"NPT M - 1/4"SAE M	10 pz	€ 4,51
CO_17022003	3/8"NPT M - 1/4"SAE M	10 pz	€ 5,08



Rondella conica in rame



Materiale:

- Rame

Indispensabile per la corretta tenuta dei raccordi in ottone

Codice	Dimensione	Confezione	Prezzo al pezzo
1000597	1/4"	10 pz	€ 0,65
1000598	3/8"	10 pz	€ 0,92
1000599	1/2"	10 pz	€ 0,92
1000600	5/8"	10 pz	€ 0,99

Tappo conico in rame

Materiale:

- Rame

Indispensabile per la corretta chiusura dei rubinetti



Codice	Dimensione	Confezione	Prezzo al pezzo
1003564	1/4"	10 pz	€ 1,43
1003565	3/8"	10 pz	€ 1,81
1003566	1/2"	10 pz	€ 2,75



A



B



Raccordo girevole

Codice	Dimensione	Tipo	Confezione	Prezzo al pezzo
1003510	1/4" F - 5/16" M	A	10 pz	€ 15,84
1003511	1/4" M - 5/16" F	A	10 pz	€ 15,84
1003512	1/4" F - 5/16" M	B	10 pz	€ 27,18
1003513	1/4" M - 5/16" F	B	10 pz	€ 27,18
W05059022001	1/4" F - 5/16" M	A	1 pz	€ 12,60
W05059023001	5/16" F - 1/4" M	A	1 pz	€ 9,70



Raccordo T

Codice	Dimensione	Confezione	Prezzo al pezzo
CO_29022018	1/4" M- 1/4"M- 1/4"M Valvola e tappo	10 pz	€ 17,20
TC_11135050	1/4F - 1/4M - 1/8NPT F	10 pz	€ 11,49



Tappo con guarnizione

Codice	Dimensione	Confezione	Prezzo al pezzo
1003523	1/4" SAE	10 pz	€ 2,48
W05063042	5/16" SAE	10 pz	€ 1,40



Teli pulizia split

Materiale:

- Teli per la pulizia profonda degli split all'interno di abitazioni e uffici.
- Da utilizzare con idropulitrice a bassa pressione
- Evita la fuoriuscita di liquidi di pulizia

Codice	Dimensione	Confezione	Prezzo al pezzo
CO_31007007	SMALL split 70/100cm	1 pz	€ 28,66
CO_31007008	LARGE split 100/130cm	1 pz	€ 36,69
CO_31007009	ROOF split a cassetta	1 pz	€ 82,54
W13005063	EVA-SPLIT 9 - 12 - 18 Kbtu	1 pz	€ 21,50
W13005064	EVA-CASSETTE per cassetta	1 pz	€ 79,20



Guanti Black Mamba

Materiale:

- Antiscivolo
- Resistenza elevata
- Resistenza ai prodotti chimici 3 volte superiore rispetto al lattice o al vinile

Codice	Dimensione	Confezione	Prezzo al pezzo
CO_45000100	L	100 pz	€ 36,75
CO_45000200	XL	100 pz	€ 36,75
CO_45000300	M	100 pz	€ 36,75



Frenafletti e sigillanti

Codice	Dimensione	Confezione	Prezzo al pz.
W12003002	FRENAFILETTI BLU LEAK LOCK	1 pz	€ 14,50
W12003008	SIGILLANTE	1 pz	€ 36,60



Spine e prese elettriche VIMAR

Codice	Descrizione	TIPO	Confezione	Prezzo al pezzo
GG.SPINA10A	Spina diritta 2P+T da 10A	A	1 pz	€ 4,23
GG.SPINA16A	Spina diritta 2P+T da 16A	B	1 pz	€ 4,77
GG.SPINA16A90	Spina a 90° 2P+T da 16A	C	1 pz	€ 5,67
GG.PRESA16A	Preso 2P+T da 16A	D	1 pz	€ 7,20
GG.PRESASCHUKO	Preso 2P+T Schuko 16A	E	1 pz	€ 15,98

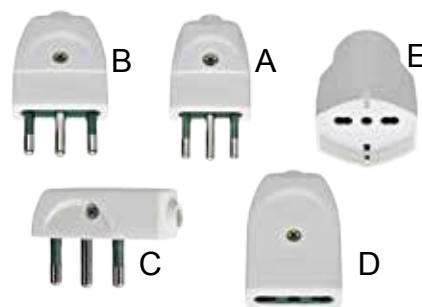

Magnetotermico

Codice	Dimensione	Confezione	Prezzo al pezzo
GG.MGDOMA45C16	Interruttore automatico 1P+N 16A C	1 pz	€ 28,85



Nastro isolante



Codice	Dimensione	Colore	Confezione	Prezzo al pezzo
GG.906534	19mm x 25mt	Nero	1 pz	€ 5,84
GG.906695	19mm x 25mt	Bianco	1 pz	€ 5,84
GG.906696	19mm x 25mt	Marrone	1 pz	€ 5,84



Impermeabilizzante Spray

Codice	Dimensione	Colore	Confezione	Prezzo al pezzo
GG.SEALTOP	300 ml	Nero	1 pz	€ 47,52

**FORNIAMO SU RICHIESTA
TUBAZIONI E RACCORDERIA IN
RAME A SALDARE
PER IMPIANTI VRF**

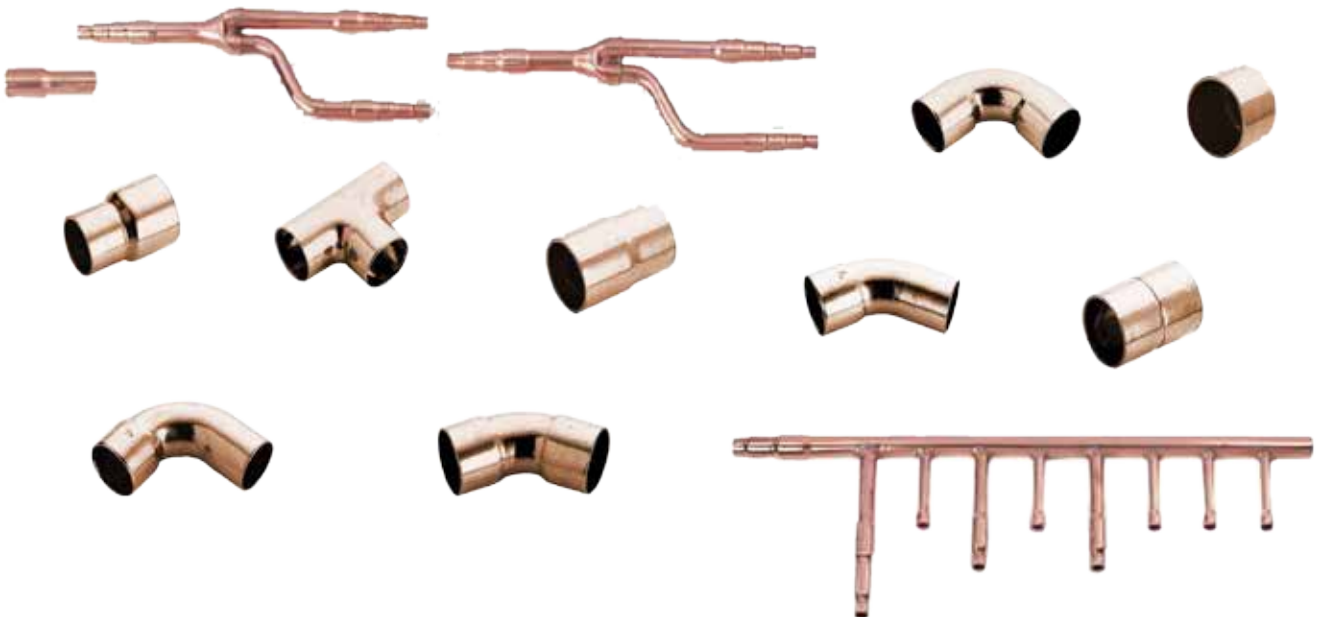

Pistola per schiuma poliuretanic

Rubusta valigetta che contiene:

- 1 pistola professionale in metallo precisa ed ergonomica
- fornita con 2 riduzioni comiche di circa 5cm

Codice	Confezione	Prezzo al pezzo
FI_00033208	1 pz	€ 40,92



fischer
innovative solutions

Schiume e pulitori

Codice	Descrizione	Tipologia	Confezione	Prezzo al pz
FI_00009293	Poliuretanic Prof.	Manuale	1 pz	€ 16,84
FI_00009292	Poliuretanic Prof.	Pistola	1 pz	€ 16,84
FI_00542395	Poliuretanic fuoco EI240	Manuale	1 pz	€ 24,31
FI_00542396	Poliuretanic fuoco EI240	Pistola	1 pz	€ 24,79
FI_00009286	Pulitore per schiuma	Manuale/ pistola	1 pz	€ 10,58



fischer
innovative solutions

Silicone

Codice	Descrizione	Colore	Confezione	Prezzo al pz
FI_00009378	Silicone Neutro	Alluminio	1 pz	€ 7,92
FI_00009386	Acrilico Liscio	Bianco	1 pz	€ 3,34
FI_00009388	Acrilico Ruvido	Bianco	1 pz	€ 4,66
FI_00544448	Refrattario 1200°C	Nero	1 pz	€ 9,34



fischer
innovative solutions

A

Pistola per silicone

Codice	Descrizione	Tipo	Confezione	Prezzo al pezzo
FI_00009205	KMP 2 PLUS	A	1 pz	€ 42,96
FI_00541441	KMP 3	B	1 pz	€ 23,93

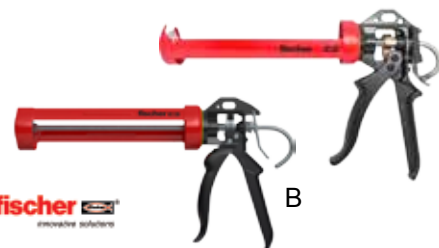

fischer
innovative solutions

B

Fascette per cablaggio

Codice	Descrizione	Colore	Confezione	Prezzo al pezzo
FI_00019802	3,6 x 200mm	Bianco	1 pz	€ 2,78
FI_00037490	3,6 x 300mm	Bianco	1 pz	€ 5,14
FI_00519808	Ø 8-32mm	Grigio	1 pz	€ 0,18
FI_00519809	Ø 16-63mm	Grigio	1 pz	€ 0,29



fischer
innovative solutions

Fissatubo aperto

Codice	Descrizione	Colore	Confezione	Prezzo al pezzo
FI_00098815	Ø 16	Grigio	1 pz	€ 0,14
FI_00098816	Ø 20	Grigio	1 pz	€ 0,16



fischer
innovative solutions



Tasselli SX Plus

Codice	Descrizione	Testa	Confezione	Prezzo al pezzo
FI_00567620	SX Plus 5 S	Croce Pozidrive	100 pz	€ 0,16
FI_00567621	SX Plus 6 S	Croce Pozidrive	100 pz	€ 0,17
FI_00567622	SX Plus 8 S	Croce Pozidrive	50 pz	€ 0,25
FI_00567623	SX Plus 10 S	Croce Pozidrive	25 pz	€ 0,60
FI_00567625	SX Plus 10 BM	Esagonale	100 pz	€ 1,08
FI_00567626	SX Plus 12 BM	Esagonale	50 pz	€ 1,61



Promo barattolo SX 6 S

Codice	Descrizione	Testa	Confezione	Prezzo a conf.
FI_00570206	SX Plus 6 S	Croce Pozidrive	200 pz	€ 25,86
FI_00570210	SX Plus 6 S	Croce Pozidrive	500 pz	€ 64,97

Promozione:

- 200pz tassello SX 6 S
- + 1 Punta SDS Plus II Ø 6 in OMAGGIO
- 500pz tassello SX 6 S
- + 1 Punta SDS Plus II Ø 6 in OMAGGIO
- + 1 Forbice da elettricista



Tasselli SXRL

Codice	Descrizione	Testa	Confezione	Prezzo al pz
FI_00522730	SXRL 10X80 FUS A4	Esagonale	100 pz	€ 3,47
FI_00522731	SXRL 10X100 FUS A4	Esagonale	50 pz	€ 3,81



Tasselli DUOPOWER

Codice	Descrizione	Testa	Confezione	Prezzo al pz
FI_00537645	DUOPOWER 5 S	Croce Pozidrive	100 pz	€ 0,18
FI_00537646	DUOPOWER 6 S	Croce Pozidrive	100 pz	€ 0,19
FI_00537647	DUOPOWER 8 S	Croce Pozidrive	50 pz	€ 0,28
FI_00537648	DUOPOWER 10 S	Croce Pozidrive	25 pz	€ 0,67



Tasselli SLM

Codice	Descrizione	Testa	Confezione	Prezzo al pezzo
FI_00500621	SLM 6 TE	Esagonale	50 pz	€ 1,73
FI_00500622	SLM 8 TE	Esagonale	50 pz	€ 2,16
FI_00500623	SLM 10 TE	Esagonale	25 pz	€ 3,73
FI_00500624	SLM 12 TE	Esagonale	20 pz	€ 5,53



Tasselli TA M-S

Codice	Descrizione	Testa	Confezione	Prezzo al pezzo
FI_00090250	TA M 8 S	Esagonale	50 pz	€ 1,85
FI_00090251	TA M 10 S	Esagonale	25 pz	€ 2,91



Tasselli per cappotto “pesante”

Codice	Descrizione	Confezione	Prezzo a conf.
FI_00051290	Thermax M12-12/110	2 pz	€ 51,40

Necessario ancorante chimico
NON COMPRESO



fischer innovative solutions

Tasselli per cappotto “medio”

Codice	Descrizione	Confezione	Prezzo al pezzo
FI_00514253	Thermax 10/200 M8	20 pz	€ 6,78



fischer innovative solutions

Tasselli per cappotto “leggero”

Codice	Descrizione	Tipo	Confezione	Prezzo al pezzo
FI_00570347	FID II	A	50 pz	€ 0,81
FI_00570349	FID II Plus	B	25 pz	€ 1,17



fischer innovative solutions

Fissaggi Cartongesso

Codice	Descrizione	Tipo	Confezione	Prezzo al pezzo
FI_00040432	GKM 12 VITE TC	A	100 pz	€ 0,70
FI_00540178	DUOTEC 10 S	B	25 pz	€ 1,01

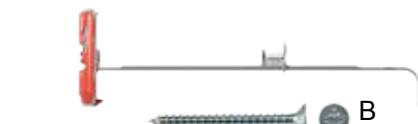

fischer innovative solutions

Tassello ottone

Codice	Descrizione	Confezione	Prezzo al pezzo
FI_00501445	PO M8	100 pz	€ 0,60



fischer innovative solutions

Fissaggio ad ancora

Codice	Descrizione	Confezione	Prezzo al pezzo
FI_00080178	KD 8	20 pz	€ 4,12

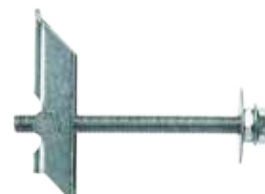

fischer innovative solutions

Profilato FLS



fischer
innovative solutions

Codice	Descrizione	Confezione	Prezzo al pz
FI_00572539	Profilato FLS31 - 17mm - 1mm L.2000	1 pz	€ 11,09
FI_00572540	Profilato FLS31 - 17mm - 1mm L.3000	1 pz	€ 16,74



Barre filettate zincate

Codice	Descrizione	Confezione	Prezzo al pezzo
GG.BARRA06ZN	M6 x 1000	1 pz	€ 3,04
GG.BARRA08ZN	M8 X 1000	1 pz	€ 4,78
GG.BARRA10ZN	M10 X 1000	1 pz	€ 7,18



Dadi Zincati

Codice	Descrizione	Confezione	Prezzo al pezzo
GG.DADI6ZN	M6	100 pz	€ 0,15
GG.DADI8ZN	M8	100 pz	€ 0,17
GG.DADI10ZN	M10	100 pz	€ 0,32



Rondelle Zincate

Codice	Descrizione	Confezione	Prezzo al pezzo
GG.RONDELLE6X18	Ø 6x18	100 pz	€ 0,25
GG.RONDELLE8X24	Ø 8x24	100 pz	€ 0,30
GG.RONDELLE10X28	Ø 10x28	100 pz	€ 1,98



Condizioni di fornitura

Ordini:

Tutti gli ordini si intendono assunti a titolo di prenotazione e non impegnano la ns. Società alla consegna anche parziale di quanto ordinato.

Prezzi:

I prezzi si intendono per merce resa franco ns. stabilimento, Iva esclusa. I prezzi possono essere variati senza preavviso e si intendono validi solo quelli in vigore all'atto della consegna del materiale.

Spedizioni:

Ogni spedizione eseguita da 3G srls, che si riserva la scelta del Vettore di fiducia, avviene per incarico e conto del cliente. La spedizione si considera effettuata il giorno in cui la merce lascia lo stabilimento della Venditrice o un suo Deposito.

Termini di consegna:

Sono soltanto indicativi e non danno diritto al Committente di annullare l'ordine o reclamare danni di qualsiasi natura per ritardi derivanti da incidenti di fabbricazione o di forza maggiore.

Imballo:

L'imballo è gratuito e non si accetta di ritorno. Su richiesta del cliente l'ordine può essere pallettizzato addebitando in fattura il costo del numero di pallets utilizzati.

Confezioni:

3G srls vende solo per confezioni chiaramente indicate nei propri listini di vendita. Solamente le campionature possono essere evase "a sfuso".

Pagamenti:

R.B. 30 gg. d.f.f.m. (spese di incasso Euro 2,50)

Contrassegno / pagamento anticipato per ordini inferiori a Euro 300,00

Proprietà della merce:

3G srls si riserva la proprietà della merce fino al totale saldo del prezzo pattuito ai sensi degli art. 1523 e seguenti del C.C.. Il pagamento effettuato con effetti cambiari non modifica la riserva della proprietà, intendendosi gli effetti cambiari dati e ricevuti "pro solvendo" non "pro soluto".

Responsabilità – Reclami:

3G srls non è responsabile di eventuali ritardi, disguidi, rotture, furti, ammanchi, manomissioni dei ns. materiali e pertanto non accredita merce manomessa, danneggiata o perduta nel corso del trasporto. Eventuali reclami o contestazioni per vizi apparenti devono essere comunicati immediatamente al Vettore all'atto dello scarico del materiale effettuando specifica riserva scritta sul documento di trasporto (D.P.R. NR. 450 del 02.08.1985) inviandone tempestivamente copia all'Ufficio Vendite della 3G srls (anche a mezzo fax). Non sono accettate contestazioni relative a mancanza di colli, rotoli o pallets non rilevate per iscritto sul documento di trasporto del Vettore. I reclami sono accettati non oltre 8 gg dalla data di consegna della merce rilevabile sul documento di trasporto (Art. 1511 e 1495 del C.C.) e devono riportare in modo chiaro l'oggetto della contestazione.

Resi:

3G srls non accetta resi di materiale salvo contestazioni per presunte "non conformità tecniche" accertate da un incaricato della 3G srls o presso il ns. Laboratorio, errori di consegna di 3G srls o comunque non imputabili al cliente. Il reso deve comunque essere preventivamente autorizzato da 3G srls.

Condizioni essenziali di accettazione di reso:

- rientro del materiale perfettamente imballato e in ottime condizioni
- d.d.t. con causale "reso merce" e non "vendita"
- documento di trasporto, contenente tutti i riferimenti dell'acquisto originario (numero e data fattura)
- emissione da parte di 3G srls della nota di accredito. Qualsiasi reso non conforme a quanto summenzionato viene automaticamente respinto. 3G srls si riserva, qualora il materiale non rientri in ottime condizioni o la contestazione per "non conformità tecnica" sia priva di fondamento, di addebitare al cliente i costi sostenuti decurtando direttamente nella nota di accredito, una percentuale forfettaria sul valore netto della merce.

Foro competente:

Per qualsiasi controversia riguardante l'interpretazione e l'esecuzione del contratto concluso tra le parti, è esclusivamente competente per territorio l'autorità giudiziaria del foro di Vicenza.

Copyright **3G Srls**
Via Lago di Garda, 108 - 36015 Schio (VI)
Tel. +39 0445 16 54 960
Mail: info@3gclima.it
Web: www.3gclima.it

Tutti i diritti sono riservati. E' vietata la riproduzione di testi, disegni, foto ed illustrazioni senza autorizzazione scritta da parte di **3G srls**.

I dati si intendono indicativi e provvisori e soggetti a variazione senza alcun preavviso;
le immagini sono puramente indicative ed i colori possono non corrispondere alle tonalità dei prodotti.
3G srls si riserva la possibilità di cambiare, modificare o eliminare prezzi/prodotti da questo catalogo senza alcun preavviso.



3G Srls
Via Lago di Garda, 108
36015 Schio (VI)
Tel. 0445 16 54 960
Sito: www.3gclima.it
E-mail : info@3gclima.it