



SETTEMBRE 2023



Canne Fumarie

Catalogo 2023

Tubazioni Fumisteria

- 05. Tubo Pellet Verniciato
- 10. Tubo Pellet Porcellanato
- 13. Tubo Legna Verniciato
- 16. Tubo Legna Porcellanato
- 18. Passaggio tetti in Legno
- 19. Tubi inox Monoparete
- 25. Tubo Flessibile inox
- 26. Tubi inox Doppiaparete 25mm
- 32. Tubo Flessibile PP
- 33. Tubo PPs Monoparete
- 37. Tubo inox/PPs Doppiaparete x INT
- 39. Tubo inox/PPs Doppiaparete x EXT
- 42. Tubo inox/PPs Coassiale Ventilato
- 45. Tubo Coassiale Inox-Inox
- 48. Tubo Flessibile inox isolato
- 51. Kit Tubo Flessibili inox isolato
- 52. Accessori



Visita il nostro sito

www.3gclima.it

e scarica il nuovo Catalogo Spazzacamino



Troverete tutti i prodotti e l'attrezzatura
necessaria per svolgere
la pulizia, il controllo e la manutenzione
delle canne fumarie

Tubo Pellet Verniciato

Descrizione: sono canali da fumo appositamente studiati per applicazioni nelle stufe a pellet.

La loro peculiarità è che richiedono un livello di tenuta molto alto che si ottiene solamente con l'utilizzo di guarnizioni.

I canali sono in acciaio 1,2mm verniciato esternamente con speciali vernici alta temperatura.

Designazione prodotto con guarnizione

T200 P1 W Vm L01120 O30 G375NM con guarnizione

Tutti i componenti sono forniti completi di Guarnizione di Tenuta

*** PRODOTTI DISPONIBILI SOLO SU ORDINAZIONE**

Elemento lineare L.1000mm	Codice	Diametro int.	Prezzo al pz
	410TA080P	80	€ 38,67
	410TA100P *	100	€ 50,41
	410TA120P *	120	€ 61,83



Verniciato Pellet
Acciaio 1,2mm
Colore nero

Guarnizioni incluse su ogni elemento

Elemento lineare L.2000mm	Codice	Diametro int.	Prezzo al pz
	410TE080P	80	€ 77,12
	410TE100P *	100	€ 96,83
	410TE120P *	120	€ 117,08



Verniciato Pellet
Acciaio 1,2mm
Colore nero

Guarnizioni incluse su ogni elemento

Elemento lineare L.500mm	Codice	Diametro int.	Prezzo al pz
	410TB080P	80	€ 28,33
	410TB100P *	100	€ 35,33
	410TB120P *	120	€ 43,62



Verniciato Pellet
Acciaio 1,2mm
Colore nero

Guarnizioni incluse su ogni elemento

Gomito 90° 3 settori	Codice	Diametro int.	Prezzo al pz
	410CN080P	80	€ 43,84
	410CN100P *	100	€ 51,38
	410CN120P *	120	€ 64,20



Verniciato Pellet
Acciaio 1,2mm
Colore nero

Guarnizioni incluse su ogni elemento

Elemento lineare L.250mm	Codice	Diametro int.	Prezzo al pz
	410TC080P	80	€ 19,71
	410TC100P *	100	€ 23,27
	410TC120P *	120	€ 29,19



Verniciato Pellet
Acciaio 1,2mm
Colore nero

Guarnizioni incluse su ogni elemento

Gomito 45°	Codice	Diametro int.	Prezzo al pz
	410CQ080P	80	€ 38,99
	410CQ100P *	100	€ 45,24
	410CQ120P *	120	€ 56,44



Verniciato Pellet
Acciaio 1,2mm
Colore nero

Guarnizioni incluse su ogni elemento

Tubo Pellet Verniciato

Descrizione: sono canali da fumo appositamente studiati per applicazioni nelle stufe a pellet.

La loro peculiarità è che richiedono un livello di tenuta molto alto che si ottiene solamente con l'utilizzo di guarnizioni.

I canali sono in acciaio 1,2mm verniciato esternamente con speciali vernici alta temperatura.

Designazione prodotto con guarnizione

T200 P1 W Vm L01120 O30 G375NM con guarnizione

Tutti i componenti sono forniti completi di Guarnizione di Tenuta

*** PRODOTTI DISPONIBILI SOLO SU ORDINAZIONE**

	Codice	Diametro int.	Prezzo al pz
Riduzione	410RD1008P	80M/100F	€ 29,70
	410AU0810P	80F/100M	€ 29,70



Verniciato Pellet
Acciaio 1,2mm
Colore nero

Guarnizioni incluse su ogni elemento

Raccordo T M/F con tappo condensa	Codice	Diametro int.	Prezzo al pz
	410TT080P	80	€ 62,26
	410TT100P *	100	€ 67,10
	410TT120P *	120	€ 87,14

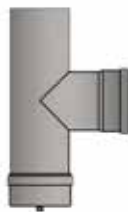

Verniciato Pellet
Acciaio 1,2mm
Colore nero

Guarnizioni incluse su ogni elemento

Raccordo T F/F ispezionabile	Codice	Diametro int.	Prezzo al pz
	410TI080P	80	€ 91,66
	410TI100P *	100	€ 108,39
	410TI120P *	120	€ 140,78

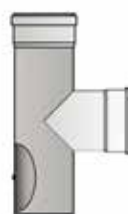

Verniciato Pellet
Acciaio 1,2mm
Colore nero

Guarnizioni incluse su ogni elemento

Raccordo T F/F con tappo condensa	Codice	Diametro int.	Prezzo al pz
	410TF080P	80	€ 62,26
	410TF100P *	100	€ 67,10
	410TF120P *	120	€ 77,88



Verniciato Pellet
Acciaio 1,2mm
Colore nero

Guarnizioni incluse su ogni elemento

Gomito 90° 3 settori con ispezione	Codice	Diametro int.	Prezzo al pz
	410CN080PSC	80	€ 75,75
	410CN100PSC*	100	€ 87,06
	410CN120PSC*	120	€ 113,10



Verniciato Pellet
Acciaio 1,2mm
Colore nero

Guarnizioni incluse su ogni elemento

Raccordo T ridotto 80	Codice	Diametro int.	Prezzo al pz
	410TR100P *	100	€ 81,17
	410TR120P *	120	€ 105,56



Verniciato Pellet
Acciaio 1,2mm
Colore nero

Guarnizioni incluse su ogni elemento

Elemento telescopico	Codice	Diametro int.	Prezzo al pz
	410TL080P	80	€ 42,88
	410TL100P *	100	€ 45,83
	410TL120P *	120	€ 57,84



Verniciato Pellet
Acciaio 1,2mm
Colore nero

Guarnizioni incluse su ogni elemento

solo spezzone
con bicchiere allungato

Tubo Pellet Verniciato

Descrizione: sono canali da fumo appositamente studiati per applicazioni nelle stufe a pellet.

La loro peculiarità è che richiedono un livello di tenuta molto alto che si ottiene solamente con l'utilizzo di guarnizioni.

I canali sono in acciaio 1,2mm verniciato esternamente con speciali vernici alta temperatura.

Designazione prodotto con guarnizione

T200 P1 W Vm L01120 O30 G375NM con guarnizione

Tutti i componenti sono forniti completi di Guarnizione di Tenuta

*** PRODOTTI DISPONIBILI SOLO SU ORDINAZIONE**

Rosone a soffitto	Codice	Diametro int.	Prezzo al pz
	410RS080P	80 (est.250)	€ 58,67
	410RS100P *	100 (est.270)	€ 65,62
	410RS120P *	120 (est.290)	€ 71,75

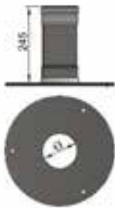

Verniciato Pellet
Acciaio 1,2mm
Colore nero

Guarnizioni incluse su ogni elemento

Rosone a soffitto ellittico	Codice	Diametro int.	Prezzo al pz
	410RE080P	80	€ 73,63
	410RE100P *	100	€ 77,05
	410RE120P *	120	€ 83,29

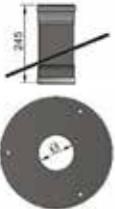

Verniciato Pellet
Acciaio 1,2mm
Colore nero

Guarnizioni incluse su ogni elemento

Rosone a parete	Codice	Diametro int.	Prezzo
	410RO080P	80 (est.180)	€ 50,61
	410RO100P *	100 (est.200)	€ 50,61



Verniciato Pellet
Acciaio 1,2mm
Colore nero

Guarnizioni incluse su ogni elemento

Rosone a parete anello maggiorato	Codice	Diametro int.	Prezzo
	410RO080PX	80 (est.250)	€ 53,28
	410RO100PX *	100 (est.270)	€ 53,28



Verniciato Pellet
Acciaio 1,2mm
Colore nero

Guarnizioni incluse su ogni elemento

Rosone parete anticondensa	Codice	Diametro int.	Prezzo al pz
	410RP080P	80 (est.200)	€ 64,21
	410RP100P *	100 (est.220)	€ 71,28
	410RP120P *	120 (est.240)	€ 74,34



Verniciato Pellet
Acciaio 1,2mm
Colore nero

Guarnizioni incluse su ogni elemento

Rosone soffitto anticondensa	Codice	Diametro int.	Prezzo al pz
	410RA080P	80 (est.200)	€ 116,87
	410RA100P *	100 (est.220)	€ 130,30
	410RA120P *	120 (est.240)	€ 151,86

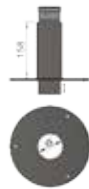

Verniciato Pellet
Acciaio 1,2mm
Colore nero

Guarnizioni incluse su ogni elemento

Anello di copertura	Codice	Diametro int.	Prezzo al pz
	410AC080V	80 (est.150)	€ 14,42
	410AC100V *	100 (est.170)	€ 16,12
	410AC120V *	120 (est.190)	€ 18,24



Verniciato Pellet
Acciaio 1,2mm
Colore nero

Guarnizioni incluse su ogni elemento

Tubo Pellet Verniciato

Descrizione: sono canali da fumo appositamente studiati per applicazioni nelle stufe a pellet.

La loro peculiarità è che richiedono un livello di tenuta molto alto che si ottiene solamente con l'utilizzo di guarnizioni.

I canali sono in acciaio 1,2mm verniciato esternamente con speciali vernici alta temperatura.

Designazione prodotto con guarnizione

T200 P1 W Vm L01120 O30 G375NM con guarnizione

Tutti i componenti sono forniti completi di Guarnizione di Tenuta

*** PRODOTTI DISPONIBILI SOLO SU ORDINAZIONE**

Anello di copertura ellittico	Codice	Diametro int.	Prezzo al pz
	410AE080V	80	€ 25,92
	410AE100V *	100	€ 29,10
	410AE120V *	120	€ 34,05



E' necessario fornire in fase d'ordine la misura dell'altezza per l'elisse

Verniciato Pellet
Acciaio 1,2mm
Colore nero

Guarnizioni incluse su ogni elemento

Bomboletta spray per ritocco	Codice	Tipologia	Prezzo al pz
	410SP000V	Nero 150ml	€ 39,70



Speciale vernice in bomboletta per il ritocco di eventuali particolari.
Disponibile nero 150ml

Raccordo F/F	Codice	Diametro int.	Prezzo al pz
	410RF080P	80	€ 24,27
	410RF100P *	100	€ 29,33
	410RF120P *	120	€ 36,64



Verniciato Pellet
Acciaio 1,2mm
Colore nero

Guarnizioni incluse su ogni elemento

Anello di copertura in Silicone	Codice	Diametro int.	Prezzo al pz
	410AS080V	80	€ 9,89
	410AS100V *	100	€ 13,20
	410AS120V *	120	-



Verniciato Pellet
Acciaio 1,2mm
Colore nero

Guarnizioni incluse su ogni elemento

Collare fissaggio a parete	Codice	Diametro int.	Prezzo al pz
	410FE080V	80	€ 13,55
	410FE100V *	100	€ 17,32
	410FE120V *	120	€ 22,50



Verniciato Pellet
Acciaio 1,2mm
Colore nero

Guarnizioni incluse su ogni elemento

Guarnizione di tenuta	Codice	Diametro int.	Prezzo al pz
	410GT080M	80	€ 3,06
	410GT100M *	100	€ 4,90
	410GT120M *	120	€ 5,94



Silicone
resistente fino 200°C

Terminale di scarico verniciato	Codice	Diametro int.	Prezzo al pz
	410SP080P	80	€ 37,23
	410SP100P *	100	€ 40,76
	410SP120P *	120	€ 46,06



Acciaio inox Verniciato
AISI 304
Colore nero

Tubo Pellet Verniciato

Descrizione: sono canali da fumo appositamente studiati per applicazioni nelle stufe a pellet.

La loro peculiarità è che richiedono un livello di tenuta molto alto che si ottiene solamente con l'utilizzo di guarnizioni.

I canali sono in acciaio 1,2mm verniciato esternamente con speciali vernici alta temperatura.

Designazione prodotto con guarnizione

T200 P1 W Vm L01120 O30 G375NM con guarnizione

Tutti i componenti sono forniti completi di Guarnizione di Tenuta

*** PRODOTTI DISPONIBILI SOLO SU ORDINAZIONE**

Terminale di scarico	Codice	Diametro int.	Prezzo al pz
	410TS080M	80	€ 13,97
	410TS100M *	100	€ 15,54
	410TS120M *	120	€ 25,21



Mono Parete
Inox AISI 316L BA Lucido
Spessore 0.4 mm

Terminale di scarico anti-pioggia	Codice	Diametro int.	Prezzo al pz
	410TU080M	80	€ 15,50



Mono Parete
Inox AISI 316L BA Lucido
Spessore 0.4 mm

**A richiesta
Dimensioniamo e
Progettiamo
canne fumarie**

richiedi un preventivo a info@3gclima.it
oppure chiama lo 0445-16 54 960



Tubo Pellet Porcellanato

Descrizione: sono canali da fumo appositamente studiati per applicazioni nelle stufe a pellet.

La loro peculiarità è che richiedono un livello di tenuta molto alto che si ottiene solamente con l'utilizzo di guarnizioni.

I canali sono in acciaio 0,8 mm con smaltatura vetroporcellanata idonea alla classe V2

Designazione prodotto con guarnizione

T200 P1 W V2 L80080 O30 G375NM

Tutti i componenti sono forniti completi di Guarnizione di Tenuta

*** PRODOTTI DISPONIBILI SOLO SU ORDINAZIONE**

Elemento lineare L.1500mm	Codice	Diametro int.	Prezzo al pz
	410TD080P2 *	80	€ 72,22
	410TD100P2 *	100	€ 80,46



Porcellanato Pellet
Acciaio 0,8 mm
Colore nero

Guarnizioni incluse su ogni elemento

Elemento telescopico	Codice	Diametro int.	Prezzo al pz
	410TL080P2 *	80	€ 33,81
	410TL100P2 *	100	€ 38,17



Porcellanato Pellet
Acciaio 0,8 mm
Colore nero

Guarnizioni incluse su ogni elemento

solo spezzone
con bicchiere allungato

Elemento lineare L.1000mm	Codice	Diametro int.	Prezzo al pz
	410TA080P2 *	80	€ 36,76
	410TA100P2 *	100	€ 41,23



Porcellanato Pellet
Acciaio 0,8 mm
Colore nero

Guarnizioni incluse su ogni elemento

Gomito 90° 3 settori	Codice	Diametro int.	Prezzo al pz
	410CN080P2 *	80	€ 41,12
	410CN100P2 *	100	€ 47,36



Porcellanato Pellet
Acciaio 0,8 mm
Colore nero

Guarnizioni incluse su ogni elemento

Elemento lineare L.500mm	Codice	Diametro int.	Prezzo al pz
	410TB080P2 *	80	€ 28,63
	410TB100P2 *	100	€ 34,99



Porcellanato Pellet
Acciaio 0,8 mm
Colore nero

Guarnizioni incluse su ogni elemento

Gomito 45°	Codice	Diametro int.	Prezzo al pz
	410CQ080P2 *	80	€ 29,57
	410CQ100P2 *	100	€ 32,63



Porcellanato Pellet
Acciaio 0,8 mm
Colore nero

Guarnizioni incluse su ogni elemento

Elemento lineare L.250mm	Codice	Diametro int.	Prezzo al pz
	410TC080P2 *	80	€ 23,09
	410TC100P2 *	100	€ 28,27



Porcellanato Pellet
Acciaio 0,8 mm
Colore nero

Guarnizioni incluse su ogni elemento



Tubo Pellet Porcellanato

Descrizione: sono canali da fumo appositamente studiati per applicazioni nelle stufe a pellet.

La loro peculiarità è che richiedono un livello di tenuta molto alto che si ottiene solamente con l'utilizzo di guarnizioni.

I canali sono in acciaio 0,8 mm con smaltatura vetroporcellanata idonea alla classe V2

Designazione prodotto con guarnizione

T200 P1 W V2 L80080 O30 G375NM

Tutti i componenti sono forniti completi di Guarnizione di Tenuta

*** PRODOTTI DISPONIBILI SOLO SU ORDINAZIONE**

Gomito 90° 3 settori con ispezione	Codice	Diametro int.	Prezzo al pz
	410CI080P2 *	80	€ 51,37
	410CI100P2 *	100	€ 58,09



Porcellanato Pellet
Acciaio 0,8 mm
Colore nero

Guarnizioni incluse su ogni elemento

Rosone a soffitto	Codice	Diametro int.	Prezzo al pz
	410RS080P2 *	80 (est.250)	€ 58,91
	410RS100P2 *	100 (est.270)	€ 65,97



Porcellanato Pellet
Acciaio 0,8 mm
Colore nero

Guarnizioni incluse su ogni elemento

Rosone telescopico a soffitto	Codice	Diametro int.	Prezzo al pz
	410RA080P2 *	80	€ 106,50
	410RA100P2 *	100	€ 111,68



Porcellanato Pellet
Acciaio 0,8 mm
Colore nero

Guarnizioni incluse su ogni elemento

Raccordo T F/F con tappo condensa	Codice	Diametro int.	Prezzo al pz
	410TF080P2 *	80	€ 53,49
	410TF100P2 *	100	€ 58,55



Porcellanato Pellet
Acciaio 0,8 mm
Colore nero

Guarnizioni incluse su ogni elemento

Raccordo T ridotto 80	Codice	Diametro int.	Prezzo al pz
	410TR100P2 *	100	€ 76,88



Porcellanato Pellet
Acciaio 0,8mm
Colore nero

Guarnizioni incluse su ogni elemento

Raccordo T F/F ispezionabile	Codice	Diametro int.	Prezzo al pz
	410TI080P2 *	80	€ 76,58
	410TI100P2 *	100	€ 81,41

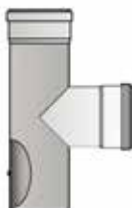

Porcellanato Pellet
Acciaio 0,8 mm
Colore nero

Guarnizioni incluse su ogni elemento

Raccordo F/F	Codice	Diametro int.	Prezzo al pz
	410RF080P2 *	80	€ 30,63
	410RF100P2 *	100	€ 32,40



Porcellanato Pellet
Acciaio 0,8 mm
Colore nero

Guarnizioni incluse su ogni elemento

Tubo Pellet Porcellanato

Descrizione: sono canali da fumo appositamente studiati per applicazioni nelle stufe a pellet.

La loro peculiarità è che richiedono un livello di tenuta molto alto che si ottiene solamente con l'utilizzo di guarnizioni.

I canali sono in acciaio 0,8 mm con smaltatura vetroporcellanata idonea alla classe V2

Designazione prodotto con guarnizione

T200 P1 W V2 L80080 O30 G375NM

Tutti i componenti sono forniti completi di Guarnizione di Tenuta

*** PRODOTTI DISPONIBILI SOLO SU ORDINAZIONE**

Collare fissaggio a parete	Codice	Diametro int.	Prezzo al pz
	410FE080P2 *	80	€ 16,26
	410FE100P2 *	100	€ 20,73



Porcellanato Pellet
Acciaio 0,8 mm
Colore nero

Guarnizioni incluse su ogni elemento

Anello di copertura in Silicone	Codice	Diametro int.	Prezzo al pz
	410AS080V	80	€ 9,89
	410AS100V *	100	€ 13,20



Porcellanato Pellet
Acciaio 0,8 mm
Colore nero

Guarnizioni incluse su ogni elemento

Anello di copertura	Codice	Diametro int.	Prezzo al pz
	410AC080P2	80 (est.150)	€ 12,02
	410AC100P2 *	100 (est.170)	€ 13,43



Porcellanato Pellet
Acciaio 0,8 mm
Colore nero

Guarnizioni incluse su ogni elemento

Rosone a soffitto ellittico	Codice	Diametro int.	Prezzo al pz
	410RE080P2 *	80	€ 126,07
	410RE100P2 *	100	€ 134,64



Porcellanato Pellet
Acciaio 0,8mm
Colore nero

Guarnizioni incluse su ogni elemento

Riduzione	Codice	Diametro int.	Prezzo al pz
	410RD1008P2*	80M/100F	€ 34,33
	410AU0810P2*	80F/100M	€ 34,33



Porcellanato Pellet
Acciaio 0,8 mm
Colore nero

Guarnizioni incluse su ogni elemento

A richiesta
Dimensioniamo e Progettiamo
canne fumarie

richiedi un preventivo a info@3gclima.it
oppure chiama lo 0445-16 54 960

Tubo Legna Verniciato

Descrizione: sono canali da fumo appositamente studiati per applicazioni nelle stufe a Legna.

Sono realizzati in acciaio 1,8mm verniciato esternamente con speciali vernici alta temperatura.

Temperatura massima di utilizzo 450°C

Designazione prodotto

T600 N1 D Vm L01200 GxxxNM (per xxx vedi D.o.P.)

Non utilizzare su sistemi a pressione positiva

*** PRODOTTI DISPONIBILI SOLO SU ORDINAZIONE**

Elemento lineare L.1000mm	Codice	Diametro int.	Prezzo al pz
	410TA120L *	120	€ 80,30
	410TA130L *	130	€ 81,99
	410TA140L *	140	€ 84,07
	410TA150L *	150	€ 85,76
	410TA160L *	160	€ 90,44
	410TA180L *	180	€ 95,24
	410TA200L *	200	€ 109,67



Verniciato Legna
Acciaio 1,8mm
Colore nero

Elemento lineare L.250mm	Codice	Diametro int.	Prezzo al pz
	410TC120L *	120	€ 33,13
	410TC130L *	130	€ 33,52
	410TC140L *	140	€ 33,91
	410TC150L *	150	€ 36,25
	410TC160L *	160	€ 38,85
	410TC180L *	180	€ 41,58
	410TC200L *	200	€ 43,14



Verniciato Legna
Acciaio 1,8mm
Colore nero

Gomito 90°	Codice	Diametro int.	Prezzo al pz
	410CN120L *	120	€ 68,87
	410CN130L *	130	€ 72,38
	410CN140L *	140	€ 77,44
	410CN150L *	150	€ 86,02
	410CN160L *	160	€ 92,91
	410CN180L *	180	€ 92,91
	410CN200L *	200	€ 95,89



Verniciato Legna
Acciaio 1,8mm
Colore nero

Elemento lineare L.750mm	Codice	Diametro int.	Prezzo al pz
	410TL120L *	120	€ 60,95
	410TL130L *	130	€ 62,13
	410TL140L *	140	€ 63,79
	410TL150L *	150	€ 64,97
	410TL160L *	160	€ 68,99
	410TL180L *	180	€ 73,12
	410TL200L *	200	€ 87,77



Verniciato Legna
Acciaio 1,8mm
Colore nero

Gomito 45°	Codice	Diametro int.	Prezzo al pz
	410CQ120L *	120	€ 64,71
	410CQ130L *	130	€ 67,96
	410CQ140L *	140	€ 72,51
	410CQ150L *	150	€ 80,95
	410CQ160L *	160	€ 80,82
	410CQ180L *	180	€ 80,82
	410CQ200L *	200	€ 91,09



Verniciato Legna
Acciaio 1,8mm
Colore nero

Elemento lineare L.500mm	Codice	Diametro int.	Prezzo al pz
	410TB120L *	120	€ 44,44
	410TB130L *	130	€ 47,17
	410TB140L *	140	€ 49,12
	410TB150L *	150	€ 55,74
	410TB160L *	160	€ 57,43
	410TB180L *	180	€ 59,12
	410TB200L *	200	€ 62,24



Verniciato Legna
Acciaio 1,8mm
Colore nero

Gomito 90° con ispezione	Codice	Diametro int.	Prezzo al pz
	410CI120L *	120	€ 80,04
	410CI130L *	130	€ 82,90
	410CI140L *	140	€ 85,76
	410CI150L *	150	€ 88,75



Verniciato Legna
Acciaio 1,8mm
Colore nero

Tubo Legna Verniciato

Descrizione: sono canali da fumo appositamente studiati per applicazioni nelle stufe a Legna.

Sono realizzati in acciaio 1,8mm verniciato esternamente con speciali vernici alta temperatura.

Temperatura massima di utilizzo 450°C

Designazione prodotto

T600 N1 D Vm L01200 GxxxNM (per xxx vedi D.o.P.)

Non utilizzare su sistemi a pressione positiva

*** PRODOTTI DISPONIBILI SOLO SU ORDINAZIONE**

Gomito girevole con ispezione	Codice	Diametro int.	Prezzo al pz
	410CG120L *	120	€ 146,44
	410CG130L *	130	€ 149,04
	410CG140L *	140	€ 150,99
	410CG150L *	150	€ 150,99



Verniciato Legna
Acciaio 1,8mm
Colore nero

Raccordo M/M	Codice	Diametro int.	Prezzo al pz
	410MM120L *	120	€ 32,22
	410MM130L *	130	€ 33,52
	410MM140L *	140	€ 35,08
	410MM150L *	150	€ 36,51
	410MM160L *	160	€ 39,76
	410MM180L *	180	€ 42,23
	410MM200L *	200	€ 46,00



Verniciato Legna
Acciaio 1,8mm
Colore nero

Elemento telescopico	Codice	Diametro int.	Prezzo al pz
	410RT120L *	120	€ 101,61
	410RT130L *	130	€ 104,99
	410RT140L *	140	€ 108,50
	410RT150L *	150	€ 112,92
	410RT160L *	160	€ 117,59
	410RT180L *	180	€ 122,27
	410RT200L *	200	€ 132,15

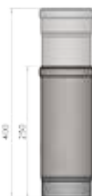

Verniciato Legna
Acciaio 1,8mm
Colore nero

Anello di copertura	Codice	Diametro int.	Prezzo al pz
	410AC120L *	120	€ 17,54
	410AC130L *	130	€ 18,45
	410AC140L *	140	€ 19,49
	410AC150L *	150	€ 21,44
	410AC160L *	160	€ 22,35
	410AC180L *	180	€ 23,91
	410AC200L *	200	€ 24,95



Verniciato Legna
Acciaio 1,8mm
Colore nero

Elemento lineare con serranda	Codice	Diametro int.	Prezzo al pz
	410TS120L *	120	€ 46,26
	410TS130L *	130	€ 47,56
	410TS140L *	140	€ 48,86
	410TS150L *	150	€ 50,16
	410TS160L *	160	€ 51,85
	410TS180L *	180	€ 58,08
	410TS200L *	200	€ 66,53



Verniciato Legna
Acciaio 1,8mm
Colore nero

Anello ellittico	Codice	Diametro int.	Prezzo al pz
	410AE120L *	120	€ 45,74
	410AE130L *	130	€ 45,74
	410AE140L *	140	€ 45,74
	410AE150L *	150	€ 45,74
	410AE160L *	160	€ 51,46
	410AE180L *	180	€ 51,46
	410AE200L *	200	€ 51,46



Verniciato Legna
Acciaio 1,8mm
Colore nero

Tubo Legna Verniciato

Descrizione: sono canali da fumo appositamente studiati per applicazioni nelle stufe a Legna.

Sono realizzati in acciaio 1,8mm verniciato esternamente con speciali vernici alta temperatura.

Temperatura massima di utilizzo 450°C

Designazione prodotto

T600 N1 D Vm L01200 GxxxNM (per xxx vedi D.o.P.)

Non utilizzare su sistemi a pressione positiva

*** PRODOTTI DISPONIBILI SOLO SU ORDINAZIONE**

Rosone a parete	Codice	Diametro int.	Prezzo al pz
	410RC120L *	120	€ 51,46
	410RC130L *	130	€ 55,25
	410RC140L *	140	€ 57,45
	410RC150L *	150	€ 61,86
	410RC160L *	160	€ 68,37
	410RC180L *	180	€ 73,63
	410RC200L *	200	€ 79,63

Verniciato Legna
Acciaio 1,8mm
Colore nero

Copriforo telescopico	Codice	Diametro int.	Prezzo al pz
	410RO120L *	120	€ 113,44
	410RO130L *	130	€ 117,20
	410RO140L *	140	€ 121,62
	410RO150L *	150	€ 137,21
	410RO160L *	160	€ 145,14
	410RO180L *	180	€ 152,68
	410RO200L *	200	€ 166,19

Verniciato Legna
Acciaio 1,8mm
Colore nero

Fascetta Fissaggio a parete	Codice	Diametro int.	Prezzo al pz
	410FP120L *	120	€ 28,59
	410FP130L *	130	€ 30,28
	410FP140L *	140	€ 31,06
	410FP150L *	150	€ 32,61
	410FP160L *	160	€ 24,56
	410FP180L *	180	€ 39,24
	410FP200L *	200	€ 43,27

Verniciato Legna
Acciaio 1,8mm
Colore nero

Copriforo telescopico inclinabile	Codice	Diametro int.	Prezzo al pz
	410RU120L *	120	€ 152,29
	410RU130L *	130	€ 175,68
	410RU140L *	140	€ 180,87
	410RU150L *	150	€ 184,12
	410RU160L *	160	€ 199,71
	410RU180L *	180	€ 217,00
	410RU200L *	200	€ 272,74

Verniciato Legna
Acciaio 1,8mm
Colore nero

Raccordo T con tappo	Codice	Diametro int.	Prezzo al pz
	410TT120L *	120	€ 169,18
	410TT130L *	130	€ 170,09
	410TT140L *	140	€ 171,13
	410TT150L *	150	€ 172,04
	410TT160L *	160	€ 176,66
	410TT180L *	180	€ 181,65
	410TT200L *	200	€ 194,65

Verniciato Legna
Acciaio 1,8mm
Colore nero

Tubo Legna Porcellanato

Descrizione: sono canali da fumo appositamente studiati per applicazioni nelle stufe a Legna.

Sono realizzati in acciaio al carbonio 0,8mm smaltatura vetroporcellanata idonea alla classe V2

Temperatura massima di utilizzo 600°C

Designazione prodotto

T600 N1 W V2 L80120 Gxxx (per xxx vedi D.o.P.)

Non utilizzare su sistemi a pressione positiva

*** PRODOTTI DISPONIBILI SOLO SU ORDINAZIONE**

Elemento lineare L.1000mm	Codice	Diametro int.	Prezzo al pz
	410TA120L2 *	120	€ 60,55
	410TA130L2 *	130	€ 63,80
	410TA140L2 *	140	€ 67,05
	410TA150L2 *	150	€ 70,69
	410TA160L2 *	160	€ 76,27
	410TA180L2 *	180	€ 81,21
	410TA200L2 *	200	€ 88,49



Porcellanato Legna
Acciaio 0,8mm
Colore nero

Gomito 90°	Codice	Diametro int.	Prezzo al pz
	410CN120L2 *	120	€ 54,83
	410CN130L2 *	130	€ 59,12
	410CN140L2 *	140	€ 61,20
	410CN150L2 *	150	€ 63,28
	410CN160L2 *	160	€ 69,00
	410CN180L2 *	180	€ 72,77
	410CN200L2 *	200	€ 78,22



Porcellanato Legna
Acciaio 0,8mm
Colore nero

Elemento lineare L.500mm	Codice	Diametro int.	Prezzo al pz
	410TB120L2 *	120	€ 38,59
	410TB130L2 *	130	€ 40,02
	410TB140L2 *	140	€ 41,45
	410TB150L2 *	150	€ 42,88
	410TB160L2 *	160	€ 48,34
	410TB180L2 *	180	€ 50,94
	410TB200L2 *	200	€ 54,83



Porcellanato Legna
Acciaio 0,8mm
Colore nero

Gomito 45°	Codice	Diametro int.	Prezzo al pz
	410CQ120L2 *	120	€ 41,45
	410CQ130L2 *	130	€ 44,05
	410CQ140L2 *	140	€ 45,35
	410CQ150L2 *	150	€ 46,65
	410CQ160L2 *	160	€ 52,10
	410CQ180L2 *	180	€ 54,31
	410CQ200L2 *	200	€ 57,30



Porcellanato Legna
Acciaio 0,8mm
Colore nero

Elemento lineare L.250mm	Codice	Diametro int.	Prezzo al pz
	410TC120L2 *	120	€ 28,46
	410TC130L2 *	130	€ 29,37
	410TC140L2 *	140	€ 30,28
	410TC150L2 *	150	€ 31,19
	410TC160L2 *	160	€ 35,73
	410TC180L2 *	180	€ 37,16
	410TC200L2 *	200	€ 39,24



Porcellanato Legna
Acciaio 0,8mm
Colore nero

Elemento lineare con serranda	Codice	Diametro int.	Prezzo al pz
	410TS120L2 *	120	€ 68,22
	410TS130L2 *	130	€ 70,30
	410TS140L2 *	140	€ 71,73
	410TS150L2 *	150	€ 73,81
	410TS160L2 *	160	€ 75,11
	410TS180L2 *	180	€ 77,84
	410TS200L2 *	200	€ 78,87



Porcellanato Legna
Acciaio 0,8mm
Colore nero

Elemento telescopico	Codice	Diametro int.	Prezzo al pz
	410RT120L2 *	120	€ 56,78
	410RT130L2 *	130	€ 58,34
	410RT140L2 *	140	€ 60,03
	410RT150L2 *	150	€ 61,59
	410RT160L2 *	160	€ 67,05
	410RT180L2 *	180	€ 69,91
	410RT200L2 *	200	€ 73,54



Porcellanato Legna
Acciaio 0,8mm
Colore nero



Tubo Legna Porcellanato

Descrizione: sono canali da fumo appositamente studiati per applicazioni nelle stufe a Legna.



Sono realizzati in acciaio al carbonio 0,8mm smaltatura vetroporcellanata idonea alla classe V2

Temperatura massima di utilizzo 600°C

Designazione prodotto



T600 N1 W V2 L80120 Gxxx (per xxx vedi D.o.P.)

Non utilizzare su sistemi a pressione positiva



Raccordo F/F	Codice	Diametro int.	Prezzo al pz
 	410FF120L2 *	120	€ 26,51
	410FF130L2 *	130	€ 28,98
	410FF140L2 *	140	€ 31,57
	410FF150L2 *	150	€ 32,22
	410FF160L2 *	160	€ 38,07
	410FF180L2 *	180	€ 39,11
	410FF200L2 *	200	€ 40,54

Porcellanato Legna
Acciaio 0,8mm
Colore nero



*** PRODOTTI DISPONIBILI SOLO SU ORDINAZIONE**

Raccordo T con tappo	Codice	Diametro int.	Prezzo al pz
 	410TT120L2 *	120	€ 81,34
	410TT130L2 *	130	€ 86,28
	410TT140L2 *	140	€ 94,07
	410TT150L2 *	150	€ 99,27
	410TT160L2 *	160	€ 104,47
	410TT180L2 *	180	€ 111,10
	410TT200L2 *	200	€ 121,75



Porcellanato Legna
Acciaio 0,8mm
Colore nero

Raccordo M/M	Codice	Diametro int.	Prezzo al pz
 	410MM120L2 *	120	€ 30,54
	410MM130L2 *	130	€ 33,00
	410MM140L2 *	140	€ 35,60
	410MM150L2 *	150	€ 38,07
	410MM160L2 *	160	€ 40,67
	410MM180L2 *	180	€ 43,53
	410MM200L2 *	200	€ 46,78



Porcellanato Legna
Acciaio 0,8mm
Colore nero

Fascetta Fissaggio a parete	Codice	Diametro int.	Prezzo al pz
 	410FP120L2 *	120	€ 29,37
	410FP130L2 *	130	€ 29,89
	410FP140L2 *	140	€ 30,93
	410FP150L2 *	150	€ 31,83
	410FP160L2 *	160	€ 32,74
	410FP180L2 *	180	€ 34,56
	410FP200L2 *	200	€ 36,38



Porcellanato Legna
Acciaio 0,8mm
Colore nero

Copriforo telescopico	Codice	Diametro int.	Prezzo al pz
 	410RO120L2 *	120	€ 108,24
	410RO130L2 *	130	€ 111,88
	410RO140L2 *	140	€ 116,03
	410RO150L2 *	150	€ 130,98
	410RO160L2 *	160	€ 138,51
	410RO180L2 *	180	€ 145,66
	410RO200L2 *	200	€ 158,65

Porcellanato Legna
Acciaio 0,8mm
Colore nero

Anello di copertura	Codice	Diametro int.	Prezzo al pz
 	410AC120L2 *	120	€ 17,54
	410AC130L2 *	130	€ 18,45
	410AC140L2 *	140	€ 19,49
	410AC150L2 *	150	€ 21,44
	410AC160L2 *	160	€ 22,35
	410AC180L2 *	180	€ 23,91
	410AC200L2 *	200	€ 24,95

Porcellanato Legna
Acciaio 0,8mm
Colore nero

Copriforo telescopico inclinabile	Codice	Diametro int.	Prezzo al pz
 	410RU120L2 *	120	€ 139,43
	410RU130L2 *	130	€ 149,82
	410RU140L2 *	140	€ 155,66
	410RU150L2 *	150	€ 162,16
	410RU160L2 *	160	€ 169,70
	410RU180L2 *	180	€ 202,44
	410RU200L2 *	200	€ 217,51

Porcellanato Legna
Acciaio 0,8mm
Colore nero



Passaggio tetti in Legno

Descrizione: Questo elemento è stato appositamente progettato per la prevenzione degli incendi negli edifici in quanto permette l'attraversamento di solai o tetti in materiale incombustibile come Legno, Perline, Travi, etc...

Questo sistema soddisfa a pieno la norma UNI-EN-10683

Si raccomanda di seguire scrupolosamente le istruzioni di montaggio per certificare la classe di temperatura di tutto il sistema fumuario

*** PRODOTTI DISPONIBILI SOLO SU ORDINAZIONE**

Supporto a tetto	Codice	Diametro int.	Prezzo al pz
 <p>A- Monoparete B- Legna e Pellet C- Doppiaparete</p> <p>Raccordo speciale per attraversamento di materiale combustibili</p> <p>Classe G50 Distanza minima da materiale infiammabili 50mm</p> <p>A richiesta è possibile fornirlo verniciato Nero con un aumento del 25% sul prezzo di listino</p>	410RA080GZM*	MP 80	€ 192,08
	410RA100GZM*	MP 100	€ 207,89
	410RA130GZM*	MP 130	€ 236,71
	410RA150GZM*	MP 150	€ 258,45
	410RA180GZM*	MP 180	€ 288,11
	410RA200GZM*	MP 200	€ 314,31
	410RA250GZM*	MP 250	€ 366,69
	410RA300GZM*	MP 300	€ 427,80
	410RA120GZL*	LEGNA 120	€ 254,94
	410RA130GZL*	LEGNA 130	€ 254,94
	410RA150GZL*	LEGNA 150	€ 283,00
	410RA160GZL*	LEGNA 160	€ 317,18
410RA180GZL*	LEGNA 180	€ 317,18	
410RA200GZL*	LEGNA 200	€ 347,58	
410RA080GZP*	PELLET 80	€ 176,48	
410RA100GZP*	PELLET 100	€ 197,92	
410RA120GZP*	PELLET 120	€ 231,14	

Attraversamento	Codice	Diametro int.	Prezzo al pz
 <p>Raccordo speciale per attraversamento di materiale combustibili</p> <p>Classe G0 Distanza minima da materiale infiammabili 0mm</p> <p>Indispensabile per attraversare strutture realizzate in materiale combustibile</p>	410AT080GZ *	80	€ 506,23
	410AT100GZ *	100	€ 573,32
	410AT130GZ*	130	€ 643,60
	410AT150GZ*	150	€ 668,47
	410AT180GZ*	180	€ 865,56
	410AT200GZ*	200	€ 954,61
	410AT250GZ*	250	€ 1.110,01
	410AT300GZ*	300	€ 1.206,58

Supporto a tetto	Codice	Diametro int.	Prezzo al pz
 <p>Raccordo speciale per attraversamento di materiale combustibili</p> <p>Classe G0 Distanza minima da materiale infiammabili 0mm</p> <p>Indispensabile per attraversare strutture realizzate in materiale combustibile e sorreggere la parte di camino sovrastante (max 1,25mt)</p>	410ST080GZ *	80	€ 828,12
	410ST100GZ *	100	€ 908,14
	410ST130GZ*	130	€ 1.001,85
	410ST150GZ*	150	€ 1.041,28
	410ST180GZ*	180	€ 1.340,15
	410ST200GZ*	200	€ 1.446,50
	410ST250GZ*	250	€ 1.648,88
410ST300GZ*	300	€ 1.806,55	

Passaggio solaio Classe E	Codice	Diametro int.	Prezzo al pz
 <p>Raccordo speciale per attraversamento di materiale combustibili</p> <p>Classe G0 Distanza minima da materiale infiammabili 0mm</p> <p>Installato a pavimento funge da supporto solaio. Grazie alla camera d'aria già predisposta può essere installato anche in aderenza a materiale infiammabile</p> <p>E' vietatoappare i fori di ventilazione</p>	410SE080GZ *	80	€ 270,94
	410SE100GZ *	100	€ 284,33
	410SE130GZ*	130	€ 303,39
	410SE150GZ*	150	€ 316,78
	410SE180GZ*	180	€ 541,99
	410SE200GZ*	200	€ 558,95
	410SE250GZ*	250	€ 598,23
	410SE300GZ*	300	€ 639,62

Passaggio solaio Classe A	Codice	Diametro int.	Prezzo al pz
 <p>Raccordo speciale per attraversamento di materiale combustibili</p> <p>Classe G0 Distanza minima da materiale infiammabili 0mm</p> <p>Installato a pavimento funge da supporto solaio. Grazie alla camera d'aria già predisposta può essere installato anche in aderenza a materiale infiammabili assicurando lo standard di coibentazioni per i fabbricati in classe A</p> <p>E' vietatoappare i fori di ventilazione</p>	410SA080GZ *	80	€ 505,65
	410SA100GZ *	100	€ 520,65
	410SA130GZ*	130	€ 605,61
	410SA150GZ*	150	€ 620,75
	410SA180GZ*	180	€ 772,32
	410SA200GZ*	200	€ 790,47
	410SA250GZ*	250	€ 1.001,23
	410SA300GZ*	300	€ 1.087,49

Faldale	Codice	Diametro int.	Prezzo al pz
 <p>Faldale dedicato al sistema Passaggio tetti in legno</p> <p>Realizzato in acciaio inox Aisi 304 con base in piombo da 1mm per coperture con pendenze variabili da 5° a 30°</p> <p>Fascetta per faldale compresa nel prezzo</p>	410FI080GZ *	80	€ 306,45
	410FI100GZ *	100	€ 307,31
	410FI130GZ*	130	€ 322,16
	410FI150GZ*	150	€ 330,31
	410FI180GZ*	180	€ 454,00
	410FI200GZ*	200	€ 455,04
	410FI250GZ*	250	€ 521,91
	410FI300GZ*	300	€ 552,12



Tubo inox Monoparete

Descrizione: si usano come canali da fumo o per tubamenti di camini preesistenti, sono in acciaio inossidabile AISI 316L BA Lucido.

Tutti i componenti sono dotati di sede per guarnizioni di tenuta in silicone.

Il prodotto è certificato secondo le normative EN1856-1 e EN1856-2 con rapporto di prova

Realizzato in acciaio inox AISI 316L spessore 0,4mm da Ø60 a Ø200, spessore 0,5mm da Ø250 a Ø600

Guarnizione tenuta COMPRESA fino al diametro 160
Collari di sicurezza NON inclusi

Elemento lineare L. 1000mm	Codice	Diametro int.	Prezzo al pz
	410TA080M	80	€ 33,02
	410TA100M	100	€ 40,46
	410TA120M	120	€ 47,29
	410TA130M	130	€ 50,93
	410TA140M	140	€ 52,67
	410TA150M	150	€ 58,50
	410TA160M	160	€ 62,28
	410TA180M	180	€ 77,36
	410TA200M	200	€ 84,51
	410TA220M	220	€ 90,62
	410TA250M	250	€ 98,68
	410TA300M	300	€ 132,02



Mono Parete
Inox AISI 316L BA Lucido
Spessore 0.5 mm

Elemento lineare L. 500mm	Codice	Diametro int.	Prezzo al pz
	410TB080M	80	€ 20,95
	410TB100M	100	€ 25,18
	410TB120M	120	€ 28,81
	410TB130M	130	€ 30,99
	410TB140M	140	€ 32,17
	410TB150M	150	€ 35,21
	410TB160M	160	€ 37,26
	410TB180M	180	€ 42,60
	410TB200M	200	€ 46,28
	410TB220M	220	€ 47,68
	410TB250M	250	€ 68,29
	410TB300M	300	€ 78,04



Mono Parete
Inox AISI 316L BA Lucido
Spessore 0.5 mm

Elemento lineare L. 250mm	Codice	Diametro int.	Prezzo al pz
	410TC080M	80	€ 13,53
	410TC100M	100	€ 16,29
	410TC120M	120	€ 18,34
	410TC130M	130	€ 19,80
	410TC140M	140	€ 20,66
	410TC150M	150	€ 22,56
	410TC160M	160	€ 23,73
	410TC180M	180	€ 24,79
	410TC200M	200	€ 26,54
	410TC220M	220	€ 28,28
	410TC250M	250	€ 39,29
	410TC300M	300	€ 43,47



Mono Parete
Inox AISI 316L BA Lucido
Spessore 0.5 mm

Elemento telescopico	Codice	Diametro int.	Prezzo al pz
	410TE080M	80	€ 60,10
	410TE100M	100	€ 72,47
	410TE120M	120	€ 82,65
	410TE130M	130	€ 87,75
	410TE140M	140	€ 91,96
	410TE150M	150	€ 100,25
	410TE160M	160	€ 106,08
	410TE180M	180	€ 117,86
	410TE200M	200	€ 127,29
	410TE220M	220	€ 137,42
	410TE250M	250	€ 156,46
	410TE300M	300	€ 186,84

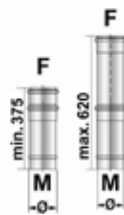

Mono Parete
Inox AISI 316L BA Lucido
Spessore 0.5 mm

Elemento con portello d'ispezione	Codice	Diametro int.	Prezzo al pz
	410TI120M	120	€ 120,19
	410TI130M	130	€ 126,02
	410TI140M	140	€ 127,90
	410TI150M	150	€ 129,50
	410TI160M	160	€ 132,86
	410TI180M	180	€ 166,94
	410TI200M	200	€ 174,27
	410TI220M	220	€ 220,54
	410TI250M	250	€ 234,85
	410TI300M	300	€ 253,19

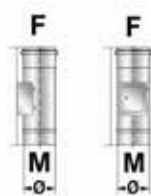

Mono Parete
Inox AISI 316L BA Lucido
Spessore 0.5 mm

Elemento a T con tappo di ispezione	Codice	Diametro int.	Prezzo al pz
	410RI080M	80	€ 74,36
	410RI100M	100	€ 78,29
	410RI120M	120	€ 85,12
	410RI130M	130	€ 91,82
	410RI140M	140	€ 95,02
	410RI150M	150	€ 98,37
	410RI160M	160	€ 107,10
	410RI180M	180	€ 163,61
	410RI200M	200	€ 174,61
	410RI220M	220	€ 254,76
	410RI250M	250	€ 312,38
	410RI300M	300	€ 331,23



Mono Parete
Inox AISI 316L BA Lucido
Spessore 0.5 mm
NON IDONEO AI
COMBUSTIBILI SOLIDI
TAPPO PER COMBUSTIBILI
SOLIDI +25%

Elemento con portasonda e termometro	Codice	Diametro int.	Prezzo al pz
	410SD080M	80	€ 320,12
	410SD100M	100	€ 330,75
	410SD120M	120	€ 339,77
	410SD130M	130	€ 344,42
	410SD140M	140	€ 348,21
	410SD150M	150	€ 356,06
	410SD160M	160	€ 361,16
	410SD180M	180	€ 431,11
	410SD200M	200	€ 440,37
	410SD220M	220	€ 450,50
	410SD250M	250	€ 469,90
	410SD300M	300	€ 497,83



Mono Parete
Inox AISI 316L BA Lucido
Spessore 0.5 mm

Tubo inox Monoparete

Descrizione: si usano come canali da fumo o per tubamenti di camini preesistenti, sono in acciaio inossidabile AISI 316L BA Lucido.

Tutti i componenti sono dotati di sede per guarnizioni di tenuta in silicone.

Il prodotto è certificato secondo le normative EN1856-1 e EN1856-2 con rapporto di prova

Realizzato in acciaio inox AISI 316L spessore 0,4mm da Ø60 a Ø200, spessore 0,5mm da Ø250 a Ø600

Guarnizione tenuta COMPRESA fino al diametro 160
Collari di sicurezza NON inclusi

Elemento con portasonda combustione	Codice	Diametro int.	Prezzo al pz
	410SB080M	80	€ 86,29
	410SB100M	100	€ 93,85
	410SB120M	120	€ 100,25
	410SB130M	130	€ 103,60
	410SB140M	140	€ 106,37
	410SB150M	150	€ 111,89
	410SB160M	160	€ 115,53
	410SB180M	180	€ 137,07
	410SB200M	200	€ 143,70
	410SB220M	220	€ 150,85
	410SB250M	250	€ 164,82
	410SB300M	300	€ 184,75

Mono Parete
Inox AISI 316L BA Lucido
Spessore 0.5 mm

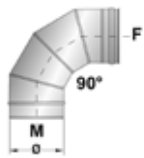
Gomito 90°	Codice	Diametro int.	Prezzo al pz
	410CN080M	80	€ 35,37
	410CN100M	100	€ 37,10
	410CN120M	120	€ 42,93
	410CN130M	130	€ 44,82
	410CN140M	140	€ 50,78
	410CN150M	150	€ 52,67
	410CN160M	160	€ 54,57
	410CN180M	180	€ 74,04
	410CN200M	200	€ 78,23
	410CN220M	220	€ 88,36
	410CN250M	250	€ 106,86
	410CN300M	300	€ 132,53

Mono Parete
Inox AISI 316L BA Lucido
Spessore 0.5 mm

Gomito 45°	Codice	Diametro int.	Prezzo al pz
	410CQ080M	80	€ 24,30
	410CQ100M	100	€ 27,21
	410CQ120M	120	€ 30,12
	410CQ130M	130	€ 32,17
	410CQ140M	140	€ 36,22
	410CQ150M	150	€ 37,69
	410CQ160M	160	€ 40,30
	410CQ180M	180	€ 54,83
	410CQ200M	200	€ 58,49
	410CQ220M	220	€ 63,55
	410CQ250M	250	€ 76,83
	410CQ300M	300	€ 95,17

Mono Parete
Inox AISI 316L BA Lucido
Spessore 0.5 mm

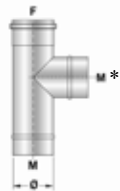
Raccordo T 90° M/F	Codice	Diametro int.	Prezzo al pz
	410TT080M	80	€ 44,82
	410TT100M	100	€ 49,47
	410TT120M	120	€ 56,90
	410TT130M	130	€ 59,08
	410TT140M	140	€ 60,96
	410TT150M	150	€ 64,91
	410TT160M	160	€ 67,37
	410TT180M	180	€ 96,57
	410TT200M	200	€ 102,49
	410TT220M	220	€ 109,31
	410TT250M	250	€ 122,93
	410TT300M	300	€ 139,86

Mono Parete
Inox AISI 316L BA Lucido
Spessore 0.5 mm

* Su richiesta disponibile anche con ingresso Femmina

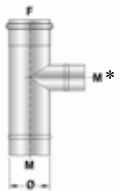
Raccordo T ridotto 80mm 90° M/F	Codice	Diametro int.	Prezzo al pz
	410TR100M	100	€ 52,22
	410TR120M	120	€ 60,76
	410TR130M	130	€ 65,43
	410TR140M	140	€ 68,24
	410TR150M	150	€ 71,02
	410TR160M	160	€ 73,35
	410TR180M	180	€ 82,83
	410TR200M	200	€ 86,41
	410TR220M	220	€ 91,07
	410TR250M	250	€ 116,40
	410TR300M	300	€ 125,89

Mono Parete
Inox AISI 316L BA Lucido
Spessore 0.5 mm

* Su richiesta disponibile anche con ingresso Femmina
410TR__MF

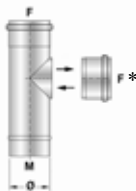
Raccordo T sfilabile 90° F/F	Codice	Diametro int.	Prezzo al pz
	410SF080M	80	€ 44,89
	410SF100M	100	€ 49,56
	410SF120M	120	€ 56,97
	410SF130M	130	€ 59,17
	410SF140M	140	€ 61,09
	410SF150M	150	€ 64,93
	410SF160M	160	€ 67,41
	410SF180M	180	€ 96,69
	410SF200M	200	€ 102,63
	410SF220M	220	€ 109,37
	410SF250M	250	€ 123,05
	410SF300M	300	€ 140,02

Mono Parete
Inox AISI 316L BA Lucido
Spessore 0.5 mm

* Su richiesta disponibile anche con ingresso Maschio
410SF__MM

Raccordo T 135° M/F	Codice	Diametro int.	Prezzo al pz
	410TL080M	80	€ 86,29
	410TL100M	100	€ 100,69
	410TL120M	120	€ 108,55
	410TL130M	130	€ 109,72
	410TL140M	140	€ 119,17
	410TL150M	150	€ 128,62
	410TL160M	160	€ 137,66
	410TL180M	180	€ 178,28
	410TL200M	200	€ 191,55
	410TL220M	220	€ 210,76
	410TL250M	250	€ 257,74
	410TL300M	300	€ 404,05

Mono Parete
Inox AISI 316L BA Lucido
Spessore 0.5 mm



Tubo inox Monoparete

Descrizione: si usano come canali da fumo o per tubamenti di camini preesistenti, sono in acciaio inossidabile AISI 316L BA Lucido.

Tutti i componenti sono dotati di sede per guarnizioni di tenuta in silicone.

Il prodotto è certificato secondo le normative EN1856-1 e EN1856-2 con rapporto di prova

Realizzato in acciaio inox AISI 316L spessore 0,4mm da Ø60 a Ø200, spessore 0,5mm da Ø250 a Ø600

Guarnizione tenuta COMPRESA fino al diametro 160
Collari di sicurezza NON inclusi

Elemento di giunzione F/F	Codice	Diametro int.	Prezzo al pz
 <p>Mono Parete Inox AISI 316L BA Lucido Spessore 0.5 mm</p>	410XF080M	80	€ 21,10
	410XF100M	100	€ 27,65
	410XF120M	120	€ 31,86
	410XF130M	130	€ 34,19
	410XF140M	140	€ 36,82
	410XF150M	150	€ 40,59
	410XF160M	160	€ 43,50
	410XF180M	180	€ 34,75
	410XF200M	200	€ 37,19
	410XF220M	220	€ 40,34
	410XF250M	250	€ 46,96
	410XF300M	300	€ 56,92

Elemento raccolta Ceneri/Condensa	Codice	Diametro int.	Prezzo al pz
 <p>Mono Parete Inox AISI 316L BA Lucido Spessore 0.5 mm</p>	410BS080M	80	€ 32,48
	410BS100M	100	€ 37,02
	410BS120M	120	€ 40,51
	410BS130M	130	€ 43,65
	410BS140M	140	€ 45,39
	410BS150M	150	€ 49,59
	410BS160M	160	€ 52,20
	410BS180M	180	€ 53,26
	410BS200M	200	€ 62,52
	410BS220M	220	€ 69,84
	410BS250M	250	€ 77,17
	410BS300M	300	€ 86,96

Elemento raccolta ceneri	Codice	Diametro int.	Prezzo al pz
 <p>Mono Parete Inox AISI 316L BA Lucido Spessore 0.5 mm</p>	410NS080M	80	€ 34,63
	410NS100M	100	€ 37,26
	410NS120M	120	€ 39,58
	410NS130M	130	€ 40,90
	410NS140M	140	€ 42,35
	410NS150M	150	€ 44,38
	410NS160M	160	€ 45,83
	410NS180M	180	€ 59,19
	410NS200M	200	€ 61,46
	410NS220M	220	€ 71,60
	410NS250M	250	€ 80,50
	410NS300M	300	€ 88,36

Elemento di giunzione M/M	Codice	Diametro int.	Prezzo al pz
 <p>Mono Parete Inox AISI 316L BA Lucido Spessore 0.5 mm</p>	410MM080M	80	€ 18,87
	410MM100M	100	€ 21,83
	410MM120M	120	€ 24,45
	410MM130M	130	€ 25,84
	410MM140M	140	€ 26,54
	410MM150M	150	€ 29,34
	410MM160M	160	€ 30,55
	410MM180M	180	€ 33,86
	410MM200M	200	€ 36,49
	410MM220M	220	€ 39,63
	410MM250M	250	€ 46,62
	410MM300M	300	€ 56,57

Supporto murale	Codice	Diametro int.	Prezzo al pz
 <p>Mono Parete Inox AISI 316L BA Lucido Spessore 0.5 mm</p>	410SM080M	80	€ 124,98
	410SM100M	100	€ 137,79
	410SM120M	120	€ 149,59
	410SM130M	130	€ 158,90
	410SM140M	140	€ 166,04
	410SM150M	150	€ 172,88
	410SM160M	160	€ 180,58
	410SM180M	180	€ 224,20
	410SM200M	200	€ 238,53
	410SM220M	220	€ 259,99
	410SM250M	250	€ 300,68
	410SM300M	300	€ 347,13

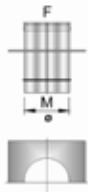
Supporto solaio	Codice	Diametro int.	Prezzo al pz
 <p>Mono Parete Inox AISI 316L BA Lucido Spessore 0.5 mm</p>	410SS080M	80	€ 55,58
	410SS100M	100	€ 62,42
	410SS120M	120	€ 69,56
	410SS130M	130	€ 73,04
	410SS140M	140	€ 75,95
	410SS150M	150	€ 80,18
	410SS160M	160	€ 83,52
	410SS180M	180	€ 101,46
	410SS200M	200	€ 108,95
	410SS220M	220	€ 118,05
	410SS250M	250	€ 134,63
	410SS300M	300	€ 159,59

Base partenza	Codice	Diametro int.	Prezzo al pz
 <p>Mono Parete Inox AISI 316L BA Lucido Spessore 0.5 mm</p>	410PS080M	80	€ 93,28
	410PS100M	100	€ 100,40
	410PS120M	120	€ 106,22
	410PS130M	130	€ 108,55
	410PS140M	140	€ 111,46
	410PS150M	150	€ 111,61
	410PS160M	160	€ 114,95
	410PS180M	180	€ 143,53
	410PS200M	200	€ 148,96
	410PS220M	220	€ 161,34
	410PS250M	250	€ 173,04
	410PS300M	300	€ 189,11

Tubo inox Monoparete

Descrizione: si usano come canali da fumo o per tubamenti di camini preesistenti, sono in acciaio inossidabile AISI 316L BA Lucido.

Tutti i componenti sono dotati di sede per guarnizioni di tenuta in silicone.

Il prodotto è certificato secondo le normative EN1856-1 e EN1856-2 con rapporto di prova

Realizzato in acciaio inox AISI 316L spessore 0,4mm da Ø60 a Ø200, spessore 0,5mm da Ø250 a Ø600

Guarnizione tenuta COMPRESA fino al diametro 160
Collari di sicurezza NON inclusi



Fascetta per faldale	Codice	Diametro int.	Prezzo al pz
	410FF080M	80	€ 41,03
	410FF100M	100	€ 41,91
	410FF120M	120	€ 44,54
	410FF130M	130	€ 44,96
	410FF140M	140	€ 45,26
	410FF150M	150	€ 45,55
	410FF160M	160	€ 45,99
	410FF180M	180	€ 55,88
	410FF200M	200	€ 60,93
	410FF220M	220	€ 62,33
	410FF250M	250	€ 72,12
	410FF300M	300	€ 72,99

Mono Parete
Inox AISI 316L BA Lucido
Spessore 0.5 mm

Faldale inclinato base piombo	Codice	Diametro int.	Prezzo al pz
	410TZ080M	80	€ 183,64
	410TZ100M	100	€ 186,41
	410TZ120M	120	€ 188,29
	410TZ130M	130	€ 192,08
	410TZ140M	140	€ 214,63
	410TZ150M	150	€ 229,91
	410TZ160M	160	€ 235,88
	410TZ180M	180	€ 287,58
	410TZ200M	200	€ 289,86
	410TZ220M	220	€ 307,67
	410TZ250M	250	€ 323,38
	410TZ300M	300	€ 389,21

Mono Parete
Inox AISI 316L BA Lucido
Spessore 0.5 mm

DIMENSIONE FOGLIO IN PIOMBO
1000 X 700 mm

Faldale piano base inox	Codice	Diametro int.	Prezzo al pz
	410TP080M	80	€ 118,74
	410TP100M	100	€ 121,35
	410TP120M	120	€ 124,13
	410TP130M	130	€ 125,42
	410TP140M	140	€ 134,89
	410TP150M	150	€ 136,20
	410TP160M	160	€ 137,51
	410TP180M	180	€ 168,32
	410TP200M	200	€ 171,47
	410TP220M	220	€ 241,66
	410TP250M	250	€ 246,55
	410TP300M	300	€ 255,46

Mono Parete
Inox AISI 316L BA Lucido
Spessore 0.5 mm

DIMENSIONE FOGLIO IN ACCIAIO INOX
640 X 700 mm

Terminale eolico girevole	Codice	Diametro int.	Prezzo al pz
	410EO080M	80	€ 136,06
	410EO100M	100	€ 136,06
	410EO120M	120	€ 128,93
	410EO130M	130	€ 128,93
	410EO140M	140	€ 139,40
	410EO150M	150	€ 139,40
	410EO160M	160	€ 151,62
	410EO180M	180	€ 193,29
	410EO200M	200	€ 204,48
	410EO220M	220	€ 230,14
	410EO250M	250	€ 239,22
	410EO300M	300	€ 289,86

Mono Parete
Inox AISI 316L BA Lucido
Spessore 0.5 mm

IDONEO SOLO PER IMPIANTI DI AREAZIONE

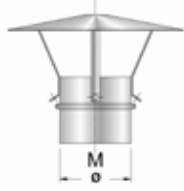
Cappello cinese	Codice	Diametro int.	Prezzo al pz
	410CC080M	80	€ 39,43
	410CC100M	100	€ 42,35
	410CC120M	120	€ 45,39
	410CC130M	130	€ 47,14
	410CC140M	140	€ 48,75
	410CC150M	150	€ 50,93
	410CC160M	160	€ 53,69
	410CC180M	180	€ 69,84
	410CC200M	200	€ 75,60
	410CC220M	220	€ 82,07
	410CC250M	250	€ 92,73
	410CC300M	300	€ 115,25

Mono Parete
Inox AISI 316L BA Lucido
Spessore 0.5 mm

Cappello a botte antivento	Codice	Diametro int.	Prezzo al pz
	410CB080M	80	€ 61,40
	410CB100M	100	€ 68,83
	410CB120M	120	€ 75,09
	410CB130M	130	€ 82,51
	410CB140M	140	€ 86,15
	410CB150M	150	€ 97,05
	410CB160M	160	€ 104,77
	410CB180M	180	€ 136,90
	410CB200M	200	€ 148,60
	410CB220M	220	€ 162,21
	410CB250M	250	€ 171,82
	410CB300M	300	€ 235,55

Mono Parete
Inox AISI 316L BA Lucido
Spessore 0.5 mm

Cappello lamellare	Codice	Diametro int.	Prezzo al pz
	410CI080M	80	€ 80,67
	410CI100M	100	€ 89,93
	410CI120M	120	€ 106,86
	410CI130M	130	€ 107,91
	410CI140M	140	€ 112,28
	410CI150M	150	€ 116,99
	410CI160M	160	€ 140,91
	410CI180M	180	€ 178,98
	410CI200M	200	€ 189,98
	410CI220M	220	€ 239,04
	410CI250M	250	€ 278,33
	410CI300M	300	€ 392,35

Mono Parete
Inox AISI 316L BA Lucido
Spessore 0.5 mm



Tubo inox Monoparete

Descrizione: si usano come canali da fumo o per tubamenti di camini preesistenti, sono in acciaio inossidabile AISI 316L BA Lucido.

Tutti i componenti sono dotati di sede per guarnizioni di tenuta in silicone.

Il prodotto è certificato secondo le normative EN1856-1 e EN1856-2 con rapporto di prova

Realizzato in acciaio inox AISI 316L spessore 0,4mm da Ø60 a Ø200, spessore 0,5mm da Ø250 a Ø600

Guarnizione tenuta COMPRESA fino al diametro 160
Collari di sicurezza NON inclusi

Collare a Tassello	Codice	Diametro int.	Prezzo al pz
	410FW080M	80	€ 17,61
	410FW100M	100	€ 18,20
	410FW120M	120	€ 18,62
	410FW130M	130	€ 19,36
	410FW140M	140	€ 20,22
	410FW150M	150	€ 20,22
	410FW160M	160	€ 21,25
	410FW180M	180	€ 31,25
	410FW200M	200	€ 34,24
	410FW220M	220	€ 39,71
	410FW250M	250	€ 42,44
	410FW300M	300	€ 50,99



Mono Parete
Inox AISI 316L BA Lucido
Spessore 0.5 mm

Fascetta per tiranti	Codice	Diametro int.	Prezzo al pz
	410FT080M	80	€ 53,83
	410FT100M	100	€ 55,44
	410FT120M	120	€ 57,03
	410FT130M	130	€ 57,91
	410FT140M	140	€ 58,64
	410FT150M	150	€ 63,59
	410FT160M	160	€ 69,27
	410FT180M	180	€ 90,45
	410FT200M	200	€ 92,36
	410FT220M	220	€ 114,38
	410FT250M	250	€ 120,49
	410FT300M	300	€ 143,36



Mono Parete
Inox AISI 316L BA Lucido
Spessore 0.5 mm

Collare di centraggio	Codice	Diametro int.	Prezzo al pz
	410FC080M	80	€ 32,17
	410FC100M	100	€ 32,89
	410FC120M	120	€ 33,62
	410FC130M	130	€ 33,90
	410FC140M	140	€ 38,57
	410FC150M	150	€ 38,85
	410FC160M	160	€ 40,59
	410FC180M	180	€ 54,66
	410FC200M	200	€ 55,53
	410FC220M	220	€ 57,10
	410FC250M	250	€ 65,83
	410FC300M	300	€ 84,68



Mono Parete
Inox AISI 316L BA Lucido
Spessore 0.5 mm

Raccordo T con ispezione	Codice	Diametro int.	Prezzo al pz
	410TJ080M	80	€ 148,91
	410TJ100M	100	€ 154,02
	410TJ120M	120	€ 171,32
	410TJ130M	130	€ 178,56
	410TJ140M	140	€ 185,65
	410TJ150M	150	€ 189,61
	410TJ160M	160	€ 219,09
	410TJ180M	180	€ 248,42
	410TJ200M	200	€ 265,71
	410TJ220M	220	€ 311,01
	410TJ250M	250	€ 311,01
	410TJ300M	300	€ 355,16

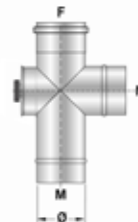

Mono Parete
Inox AISI 316L BA Lucido
Spessore 0.5 mm

Fascetta fissaggio parete	Codice	Diametro int.	Prezzo al pz
	410FP080M	80	€ 28,81
	410FP100M	100	€ 30,99
	410FP120M	120	€ 32,58
	410FP130M	130	€ 33,32
	410FP140M	140	€ 34,63
	410FP150M	150	€ 35,50
	410FP160M	160	€ 36,82
	410FP180M	180	€ 46,28
	410FP200M	200	€ 49,23
	410FP220M	220	€ 50,82
	410FP250M	250	€ 55,18
	410FP300M	300	€ 67,23

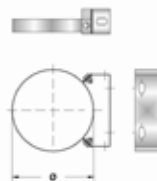

Mono Parete
Inox AISI 316L BA Lucido
Spessore 0.5 mm

Fascetta stringitubo	Codice	Diametro int.	Prezzo al pz
	410FS080M	80	€ 5,97
	410FS100M	100	€ 6,11
	410FS120M	120	€ 6,26
	410FS130M	130	€ 6,55
	410FS140M	140	€ 6,55
	410FS150M	150	€ 6,70
	410FS160M	160	€ 6,70
	410FS180M	180	€ 8,21
	410FS200M	200	€ 8,55
	410FS220M	220	€ 8,90
	410FS250M	250	€ 9,42
	410FS300M	300	€ 10,66



Mono Parete
Inox AISI 316L BA Lucido
Spessore 0.5 mm

Coprigiunto di bloccaggio	Codice	Diametro int.	Prezzo al pz
	410FJ130M	130	€ 16,73
	410FJ140M	140	€ 16,89
	410FJ150M	150	€ 17,02
	410FJ160M	160	€ 18,04
	410FJ180M	180	€ 21,83
	410FJ200M	200	€ 22,01
	410FJ220M	220	€ 23,05
	410FJ250M	250	€ 23,76
	410FJ300M	300	€ 26,54



Mono Parete
Inox AISI 316L BA Lucido
Spessore 0.5 mm



Tubo inox Monoparete

Descrizione: si usano come canali da fumo o per intubamenti di camini preesistenti, sono in acciaio inossidabile AISI 316L BA Lucido.

Tutti i componenti sono dotati di sede per guarnizioni di tenuta in silicone.

Il prodotto è certificato secondo le normative EN1856-1 e EN1856-2 con rapporto di prova

Realizzato in acciaio inox AISI 316L spessore 0,4mm da Ø60 a Ø200, spessore 0,5mm da Ø250 a Ø600

Guarnizione tenuta COMPRESA fino al diametro 160
Collari di sicurezza NON inclusi

Piastra chiusura terminale	Codice	Diametro int.	Prezzo al pz
	410PC080M	80	€ 70,00
	410PC100M	100	€ 73,20
	410PC120M	120	€ 76,24
	410PC130M	130	€ 76,24
	410PC140M	140	€ 78,73
	410PC150M	150	€ 81,04
	410PC160M	160	€ 82,51
	410PC180M	180	€ 102,85
	410PC200M	200	€ 106,51
	410PC220M	220	€ 110,35
	410PC250M	250	€ 117,33
	410PC300M	300	€ 148,24

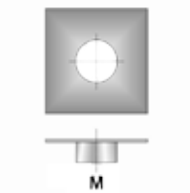

Mono Parete
Inox AISI 316L BA Lucido
Spessore 0.5 mm

Rosone componibile	Codice	Diametro int.	Prezzo al pz
	410RC080M	80	€ 30,71
	410RC100M	100	€ 36,09
	410RC120M	120	€ 44,10
	410RC130M	130	€ 44,38
	410RC140M	140	€ 44,67
	410RC150M	150	€ 45,11
	410RC160M	160	€ 58,20
	410RC180M	180	€ 72,65
	410RC200M	200	€ 75,78
	410RC220M	220	€ 78,91
	410RC250M	250	€ 85,74
	410RC300M	300	€ 106,17

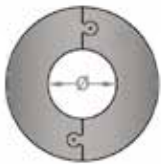

Mono Parete
Inox AISI 316L BA Lucido
Spessore 0.5 mm

**A RICHIESTA DISPONIBILE
ANCHE VENTILATO
O ELLITTICO**

Rosone conico	Codice	Diametro int.	Prezzo al pz
	410RP080M	80	€ 46,71
	410RP100M	100	€ 48,31
	410RP120M	120	€ 50,05
	410RP130M	130	€ 50,93
	410RP140M	140	€ 51,94
	410RP150M	150	€ 57,19
	410RP160M	160	€ 60,54
	410RP180M	180	€ 79,27
	410RP200M	200	€ 86,25
	410RP220M	220	€ 95,85
	410RP250M	250	€ 104,25
	410RP300M	300	€ 115,06



Mono Parete
Inox AISI 316L BA Lucido
Spessore 0.5 mm

Riduzione
F>M M>F
M>M

Codice **Diametro int.** **Prezzo**

Mono Parete
Inox AISI 316L BA Lucido
Spessore 0.5 mm

PREZZI SU RICHIESTA

Terminale di aspirazione piano	Codice	Diametro int.	Prezzo al pz
	410GP080M	80	€ 5,81
	410GP100M	100	€ 6,11
	410GP120M	120	€ 20,95
	410GP130M	130	€ 21,68



Mono Parete
Inox AISI 316L BA Lucido
Spessore 0.4 mm

Terminale di scarico 45°	Codice	Diametro int.	Prezzo al pz
	410GQ080M	80	€ 43,50
	410GQ100M	100	€ 46,13
	410GQ120M	120	€ 55,44
	410GQ130M	130	€ 58,06
	410GQ140M	140	€ 62,14
	410GQ150M	150	€ 67,95
	410GQ160M	160	€ 95,16
	410GQ180M	180	€ 100,41
	410GQ200M	200	€ 108,26
	410GQ220M	220	€ 138,99
	410GQ250M	250	€ 142,30
	410GQ300M	300	€ 184,03



Mono Parete
Inox AISI 316L BA Lucido
Spessore 0.4 mm

Guarnizione di tenuta in silicone	Codice	Diametro int.	Prezzo al pz
	410GT080M	80	€ 3,06
	410GT100M	100	€ 4,90
	410GT120M	120	€ 5,94
	410GT130M	130	€ 6,46
	410GT140M	140	€ 7,34
	410GT150M	150	€ 8,39
	410GT160M	160	€ 9,26
	410GT180M	180	€ 11,34
	410GT200M	200	€ 14,31
	410GT220M	220	€ 15,71
	410GT250M	250	€ 20,08
	410GT300M	300	€ 25,84



Mono Parete
Silicone
resistente fino 200°C

Tubazioni Flessibili

Descrizione: Condotti fumari flessibili a sezione circolare in acciaio inox AISI 3016L a doppia parete; realizzati con sistema di giunzione meccanica spiroidale che forma una parete interna liscia, ed una esterna corrugata

Il prodotto è certificato secondo le normative EN1856-1 e EN1856-2

I collegamenti con i giunti e l'uso di sigillanti antifiamma o siliconi idonei alle alte temperature garantisce un'ottima tenuta alle pressioni e, il tutto, conferisce al sistema le caratteristiche di tenuta previste dalle normative vigenti.

Tubo flessibile estensibile in Alluminio	Codice	Diametro int.	Prezzo al pz
	410EA060F	60	€ 20,02
	410EA080F	80	€ 17,81
	410EA100F	100	€ 22,92
	410EA120F	120	€ 27,16
	410EA130F	130	€ 30,37
	410EA140F	140	€ 32,41
	410EA150F	150	€ 34,02
	410EA160F	160	€ 36,21
	410EA180F	180	€ 39,99
	410EA200F	200	€ 41,90
	410EA250F	250	€ 62,77

Alluminio naturale
Resistente max 250°C
Estensibile da 0,85m a 3m
Ideale per la canalizzazione dell'aria per stufe canalizzate

Tubo flessibile inox interno liscio	Codice	Diametro int.	Prezzo al mt
	410RL060F	60	€ 32,17
	410RL080F	80	€ 32,17
	410RL100F	100	€ 40,17
	410RL120F	120	€ 48,31
	410RL130F	130	€ 52,23
	410RL140F	140	€ 56,31
	410RL150F	150	€ 60,23
	410RL160F	160	€ 64,31
	410RL180F	180	€ 86,78
	410RL200F	200	€ 96,38
	410RL220F	220	€ 106,17
	410RL250F	250	€ 120,49
	410RL300F	300	€ 165,47

Inox AISI 316L BA Lucido
Parete interna liscia

PREZZO PER ROTOLI DA 30MT
spezzoni su misura +20%

Giunzione per flessibile inox anticondensa	Codice	Diametro int.	Prezzo al pz
	410RB060F	60	€ 78,04
	410RB080F	80	€ 78,04
	410RB100F	100	€ 83,13
	410RB120F	120	€ 90,45
	410RB130F	130	€ 93,07
	410RB140F	140	€ 94,28
	410RB150F	150	€ 94,47
	410RB160F	160	€ 99,54
	410RB180F	180	€ 105,30
	410RB200F	200	€ 107,57
	410RB220F	220	€ 110,18
	410RB250F	250	€ 118,05
	410RB300F	300	€ 131,15

Mono parete
Inox AISI 316

Raccordo F/F per flessibile inox	Codice	Diametro int.	Prezzo al pz
	410RX060F	60	€ 38,94
	410RX080F	80	€ 38,94
	410RX100F	100	€ 42,25
	410RX120F	120	€ 47,49
	410RX130F	130	€ 50,46
	410RX140F	140	€ 52,20
	410RX150F	150	€ 53,26
	410RX160F	160	€ 58,68
	410RX180F	180	€ 57,81
	410RX200F	200	€ 60,42
	410RX220F	220	€ 61,99
	410RX250F	250	€ 68,10
	410RX300F	300	€ 78,76

Mono parete
Inox AISI 316

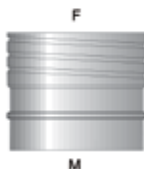
Raccordo M/F per flessibile inox	Codice	Diametro int.	Prezzo al pz
	410RM060F	60	€ 36,32
	410RM080F	80	€ 36,32
	410RM100F	100	€ 38,42
	410RM120F	120	€ 43,12
	410RM130F	130	€ 45,58
	410RM140F	140	€ 46,79
	410RM150F	150	€ 47,32
	410RM160F	160	€ 52,39
	410RM180F	180	€ 57,81
	410RM200F	200	€ 60,42
	410RM220F	220	€ 61,99
	410RM250F	250	€ 68,10
	410RM300F	300	€ 78,76

Mono parete
Inox AISI 316

Giunzione per flessibile inox	Codice	Diametro int.	Prezzo al pz
	410RF060F	60	€ 36,32
	410RF080F	80	€ 36,32
	410RF100F	100	€ 38,42
	410RF120F	120	€ 43,12
	410RF130F	130	€ 45,58
	410RF140F	140	€ 46,79
	410RF150F	150	€ 47,32
	410RF160F	160	€ 52,39
	410RF180F	180	€ 57,81
	410RF200F	200	€ 60,42
	410RF220F	220	€ 65,49
	410RF250F	250	€ 68,10
	410RF300F	300	€ 78,76

Mono parete
Inox AISI 316

Raccordo F/F per flessibile inox anticondensa	Codice	Diametro int.	Prezzo al pz
	410RA060F	60	€ 78,04
	410RA080F	80	€ 78,04
	410RA100F	100	€ 83,13
	410RA120F	120	€ 90,45
	410RA130F	130	€ 93,07
	410RA140F	140	€ 94,28
	410RA150F	150	€ 94,47
	410RA160F	160	€ 99,54
	410RA180F	180	€ 105,30
	410RA200F	200	€ 107,57
	410RA220F	220	€ 110,18
	410RA250F	250	€ 118,05
	410RA300F	300	€ 131,15

Mono parete
Inox AISI 316



Tubo Doppiaparete isolato 25mm

Descrizione: realizzati in acciaio inossidabile doppia parete con intercapedine isolante ottenuta con lana minerale alta densità 100Kg/mc da 25mm.

Lavorati con precisione sono dotati di sedi per guarnizioni. Il bloccaggio avviene tramite fascette con avvicinamento rapido.

Realizzato in acciaio inox AISI 316L spessore 0,4mm da Ø60 a Ø200, spessore 0,5mm da Ø250 a Ø300 per parete interna e AISI 304 BA Lucido per parete esterna.

Il prodotto è certificato secondo le normative EN1856-1 e EN1856-2

Guarnizioni tenuta e collari di sicurezza NON inclusi

Elemento lineare L. 1000mm	Codice	Diametro interno/esterno	Prezzo al pz
	410TA080D	80/130	€ 111,32
	410TA100D	100/150	€ 136,34
	410TA130D	130/180	€ 160,94
	410TA150D	150/200	€ 176,07
	410TA180D	180/230	€ 239,40
	410TA200D	200/250	€ 257,21
	410TA250D	250/300	€ 322,51
	410TA300D	300/350	€ 390,95

Doppia Parete isol 25mm
Int Inox AISI 316L
Est Inox AISI 304

Elemento lineare L. 700mm	Codice	Diametro interno/esterno	Prezzo al pz
	410TQ080D	80/130	€ 103,32
	410TQ100D	100/150	€ 114,81
	410TQ130D	130/180	€ 133,14
	410TQ150D	150/200	€ 145,36
	410TQ180D	180/230	€ 195,92
	410TQ200D	200/250	€ 210,76
	410TQ250D	250/300	€ 249,01
	410TQ300D	300/350	€ 291,60

Doppia Parete isol 25mm
Int Inox AISI 316L
Est Inox AISI 304

Elemento lineare L. 500mm	Codice	Diametro interno/esterno	Prezzo al pz
	410TB080D	80/130	€ 84,40
	410TB100D	100/150	€ 93,71
	410TB130D	130/180	€ 107,24
	410TB150D	150/200	€ 116,26
	410TB180D	180/230	€ 155,41
	410TB200D	200/250	€ 167,11
	410TB250D	250/300	€ 195,92
	410TB300D	300/350	€ 226,66

Doppia Parete isol 25mm
Int Inox AISI 316L
Est Inox AISI 304

Elemento lineare L. 330mm	Codice	Diametro interno/esterno	Prezzo al pz
	410TC080D	80/130	€ 69,12
	410TC100D	100/150	€ 75,51
	410TC130D	130/180	€ 84,40
	410TC150D	150/200	€ 90,65
	410TC180D	180/230	€ 119,96
	410TC200D	200/250	€ 128,33
	410TC250D	250/300	€ 148,60
	410TC300D	300/350	€ 170,06

Doppia Parete isol 25mm
Int Inox AISI 316L
Est Inox AISI 304

Elemento lineare L. 250mm	Codice	Diametro interno/esterno	Prezzo al pz
	410TD080D	80/130	€ 60,83
	410TD100D	100/150	€ 65,92
	410TD130D	130/180	€ 72,91
	410TD150D	150/200	€ 77,85
	410TD180D	180/230	€ 102,15
	410TD200D	200/250	€ 109,14
	410TD250D	250/300	€ 125,19
	410TD300D	300/350	€ 141,96

Doppia Parete isol 25mm
Int Inox AISI 316L
Est Inox AISI 304

Elemento telescopico	Codice	Diametro interno/esterno	Prezzo al pz
	410TE080D	80/130	€ 164,87
	410TE100D	100/150	€ 180,14
	410TE130D	130/180	€ 201,53
	410TE150D	150/200	€ 216,38
	410TE180D	180/230	€ 286,37
	410TE200D	200/250	€ 306,63
	410TE250D	250/300	€ 354,99
	410TE300D	300/350	€ 405,98

Doppia Parete isol 25mm
Int Inox AISI 316L
Est Inox AISI 304

Elemento con termometro e controllo fumi	Codice	Diametro interno/esterno	Prezzo al pz
	410MF080D	80/130	€ 385,03
	410MF100D	100/150	€ 398,41
	410MF130D	130/180	€ 416,45
	410MF150D	150/200	€ 429,54
	410MF180D	180/230	€ 537,11
	410MF200D	200/250	€ 553,71
	410MF250D	250/300	€ 592,28
	410MF300D	300/350	€ 632,98

Doppia Parete isol 25mm
Int Inox AISI 316L
Est Inox AISI 304



Tubo Doppiaparete isolato 25mm

Descrizione: realizzati in acciaio inossidabile doppia parete con intercapedine isolante ottenuta con lana minerale alta densità 100Kg/mc da 25mm.

Lavorati con precisione sono dotati di sedi per guarnizioni. Il bloccaggio avviene tramite fascette con avvicinamento rapido.

Realizzato in acciaio inox AISI 316L spessore 0,4mm da Ø60 a Ø200, spessore 0,5mm da Ø250 a Ø300 per parete interna e AISI 304 BA Lucido per parete esterna.

Il prodotto è certificato secondo le normative EN1856-1 e EN1856-2

Guarnizioni tenuta e collari di sicurezza NON inclusi

Raccordo T 135° M/F	Codice	Diametro interno/esterno	Prezzo al pz
	410TL080D	80/130	€ 373,09
	410TL100D	100/150	€ 400,60
	410TL130D	130/180	€ 501,73
	410TL150D	150/200	€ 508,56
	410TL180D	180/230	€ 660,74
	410TL200D	200/250	€ 767,08
	410TL250D	250/300	€ 975,21
	410TL300D	300/350	€ 1.096,04



Doppia Parete isol 25mm
Int Inox AISI 316L
Est Inox AISI 304

Raccordo T M/F	Codice	Diametro interno/esterno	Prezzo al pz
	410TT080D	80/130	€ 170,40
	410TT100D	100/150	€ 185,97
	410TT130D	130/180	€ 229,62
	410TT150D	150/200	€ 246,36
	410TT180D	180/230	€ 352,37
	410TT200D	200/250	€ 380,31
	410TT250D	250/300	€ 538,87
	410TT300D	300/350	€ 600,67

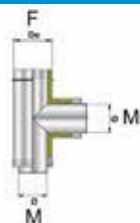

Doppia Parete isol 25mm
Int Inox AISI 316L
Est Inox AISI 304

Raccordo T ridotto 80mm 90° M/F	Codice	Diametro interno/esterno	Prezzo al pz
	410TR100D	100/150	€ 138,09
	410TR130D	130/150	€ 168,94
	410TR150D	150/200	€ 177,96
	410TR180D	180/230	€ 252,50
	410TR200D	200/250	€ 289,68
	410TR250D	250/300	€ 341,89
	410TR300D	300/350	€ 380,31

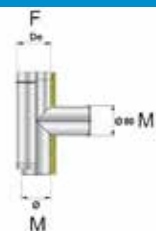

Doppia Parete isol 25mm
Int Inox AISI 316L
Est Inox AISI 304

Elemento scarico condensa	Codice	Diametro interno/esterno	Prezzo al pz
	410BS080D	80/130	€ 71,59
	410BS100D	100/150	€ 78,43
	410BS130D	130/180	€ 97,78
	410BS150D	150/200	€ 106,22
	410BS180D	180/230	€ 152,61
	410BS200D	200/250	€ 169,56
	410BS250D	250/300	€ 203,61
	410BS300D	300/350	€ 254,06



Doppia Parete isol 25mm
Int Inox AISI 316L
Est Inox AISI 304

Tappo con maniglia	Codice	Diametro interno/esterno	Prezzo al pz
	410NS080D	80/130	€ 77,12
	410NS100D	100/150	€ 84,68
	410NS130D	130/180	€ 90,37
	410NS150D	150/200	€ 103,02
	410NS180D	180/230	€ 131,15
	410NS200D	200/250	€ 143,70
	410NS250D	250/300	€ 177,92
	410NS300D	300/350	€ 196,79

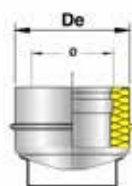

Doppia Parete isol 25mm
Int Inox AISI 316L
Est Inox AISI 304

Piastra di partenza c/scarico	Codice	Diametro interno/esterno	Prezzo al pz
	410PS080D	80/130	€ 137,51
	410PS100D	100/150	€ 145,80
	410PS130D	130/180	€ 173,00
	410PS150D	150/200	€ 182,47
	410PS180D	180/230	€ 247,61
	410PS200D	200/250	€ 260,86
	410PS250D	250/300	€ 307,84
	410PS300D	300/350	€ 387,98



Doppia Parete isol 25mm
Int Inox AISI 316L
Est Inox AISI 304

Raccordo T con ispezione	Codice	Diametro interno/esterno	Prezzo al pz
	410TJ080D	80/130	€ 454,52
	410TJ100D	100/150	€ 471,95
	410TJ130D	130/180	€ 526,99
	410TJ150D	150/200	€ 547,45
	410TJ180D	180/230	€ 697,46
	410TJ200D	200/250	€ 714,43
	410TJ250D	250/300	€ 836,33
	410TJ300D	300/350	€ 1.003,53

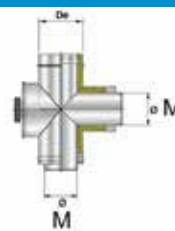

Doppia Parete isol 25mm
Int Inox AISI 316L
Est Inox AISI 304

* Su richiesta disponibile anche con ingresso Femmina 410TR__DF



Tubo Doppiaparete isolato 25mm

Descrizione: realizzati in acciaio inossidabile doppia parete con intercapedine isolante ottenuta con lana minerale alta densità 100Kg/mc da 25mm.

Lavorati con precisione sono dotati di sedi per guarnizioni. Il bloccaggio avviene tramite fascette con avvicinamento rapido.

Realizzato in acciaio inox AISI 316L spessore 0,4mm da Ø60 a Ø200, spessore 0,5mm da Ø250 a Ø300 per parete interna e AISI 304 BA Lucido per parete esterna.

Il prodotto è certificato secondo le normative EN1856-1 e EN1856-2

Guarnizioni tenuta e collari di sicurezza NON inclusi

Gomito 90°			
Codice	Diametro interno/esterno	Prezzo al pz	
410CN080D	80/130	€ 143,91	
410CN100D	100/150	€ 159,77	
410CN130D	130/180	€ 198,62	
410CN150D	150/200	€ 228,16	
410CN180D	180/230	€ 292,83	
410CN200D	200/250	€ 321,81	
410CN250D	250/300	€ 394,98	
410CN300D	300/350	€ 481,76	

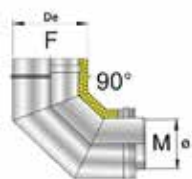

Doppia Parete isol 25mm
Int Inox AISI 316L
Est Inox AISI 304

Gomito 45°			
Codice	Diametro interno/esterno	Prezzo al pz	
410CQ080D	80/130	€ 87,75	
410CQ100D	100/150	€ 93,41	
410CQ130D	130/180	€ 117,42	
410CQ150D	150/200	€ 135,03	
410CQ180D	180/230	€ 175,48	
410CQ200D	200/250	€ 192,76	
410CQ250D	250/300	€ 227,17	
410CQ300D	300/350	€ 291,94	

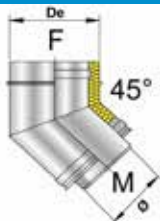

Doppia Parete isol 25mm
Int Inox AISI 316L
Est Inox AISI 304

Gomito 30°			
Codice	Diametro interno/esterno	Prezzo al pz	
410CT080D	80/130	€ 78,57	
410CT100D	100/150	€ 83,67	
410CT130D	130/180	€ 96,77	
410CT150D	150/200	€ 111,46	
410CT180D	180/230	€ 157,15	
410CT200D	200/250	€ 172,69	
410CT250D	250/300	€ 213,22	
410CT300D	300/350	€ 261,39	

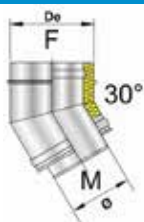

Doppia Parete isol 25mm
Int Inox AISI 316L
Est Inox AISI 304

Gomito 15°			
Codice	Diametro interno/esterno	Prezzo al pz	
410CU080D	80/130	€ 78,57	
410CU100D	100/150	€ 83,67	
410CU130D	130/180	€ 96,77	
410CU150D	150/200	€ 133,76	
410CU180D	180/230	€ 157,15	
410CU200D	200/250	€ 172,69	
410CU250D	250/300	€ 213,22	
410CU300D	300/350	€ 261,39	

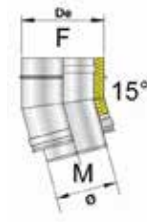

Doppia Parete isol 25mm
Int Inox AISI 316L
Est Inox AISI 304

Supporto solaio			
Codice	Diametro interno/esterno	Prezzo al pz	
410SS080D	80/130	€ 112,77	
410SS100D	100/150	€ 126,31	
410SS130D	130/180	€ 151,77	
410SS150D	150/200	€ 158,76	
410SS180D	180/230	€ 211,29	
410SS200D	200/250	€ 241,84	
410SS250D	250/300	€ 275,02	
410SS300D	300/350	€ 338,05	



Doppia Parete isol 25mm
Int Inox AISI 316L
Est Inox AISI 304

Supporto solaio mono/doppia			
Codice	Diametro interno/esterno	Prezzo al pz	
410SX080D	80/130	€ 127,81	
410SX100D	100/150	€ 138,50	
410SX130D	130/180	€ 166,37	
410SX150D	150/200	€ 175,85	
410SX180D	180/230	€ 243,15	
410SX200D	200/250	€ 277,90	
410SX250D	250/300	€ 321,72	
410SX300D	300/350	€ 405,23	

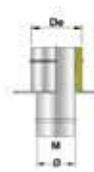

Doppia Parete isol 25mm
Int Inox AISI 316L
Est Inox AISI 304

Supporto solaio inclinato mono/doppia			
Codice	Diametro interno/esterno	Prezzo al pz	
410SI080D	80/130	€ 127,81	
410SI100D	100/150	€ 138,50	
410SI130D	130/180	€ 166,37	
410SI150D	150/200	€ 175,85	
410SI180D	180/230	€ 243,15	
410SI200D	200/250	€ 277,90	
410SI250D	250/300	€ 321,72	
410SI300D	300/350	€ 405,23	



Doppia Parete isol 25mm
Int Inox AISI 316L
Est Inox AISI 304



Tubo Doppiaparete isolato 25mm

Descrizione: realizzati in acciaio inossidabile doppia parete con intercapedine isolante ottenuta con lana minerale alta densità 100Kg/mc da 25mm.

Lavorati con precisione sono dotati di sedi per guarnizioni. Il bloccaggio avviene tramite fascette con avvicinamento rapido.

Realizzato in acciaio inox AISI 316L spessore 0,4mm da Ø60 a Ø200, spessore 0,5mm da Ø250 a Ø300 per parete interna e AISI 304 BA Lucido per parete esterna.

Il prodotto è certificato secondo le normative EN1856-1 e EN1856-2

Guarnizioni tenuta e collari di sicurezza NON inclusi

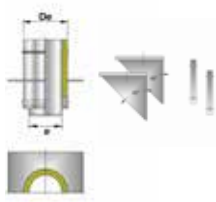
Supporto murale	Codice	Diametro interno/esterno	Prezzo al pz
	410EX080D	80/130	€ 193,09
	410EX100D	100/150	€ 205,61
	410EX130D	130/180	€ 241,55
	410EX150D	150/200	€ 256,25
	410EX180D	180/230	€ 340,49
	410EX200D	200/250	€ 381,35
	410EX250D	250/300	€ 441,58
	410EX300D	300/350	€ 532,39

Doppia Parete isol 25mm
Int Inox AISI 316L
Est Inox AISI 304

Elemento con portina di ispezione	Codice	Diametro interno/esterno	Prezzo al pz
	410TI080D	80/130	€ 376,73
	410TI100D	100/150	€ 383,86
	410TI130D	130/180	€ 410,19
	410TI150D	150/200	€ 422,72
	410TI180D	180/230	€ 541,31
	410TI200D	200/250	€ 556,68
	410TI250D	250/300	€ 598,92
	410TI300D	300/350	€ 664,40

Doppia Parete isol 25mm
Int Inox AISI 316L
Est Inox AISI 304

Elemento con portello ispezione	Codice	Diametro interno/esterno	Prezzo al pz
	410IT080D	80/130	€ 202,10
	410IT100D	100/150	€ 218,11
	410IT130D	130/180	€ 238,07
	410IT150D	150/200	€ 253,63
	410IT180D	180/230	€ 339,81
	410IT200D	200/250	€ 356,39
	410IT250D	250/300	€ 393,07
	410IT300D	300/350	€ 461,17

Doppia Parete isol 25mm
Int Inox AISI 316L
Est Inox AISI 304
NON IDONEO AI
COMBUSTIBILI SOLIDI

TAPPO PER COMBUSTIBILI
SOLIDI +25%

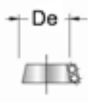
Fascetta per faldaie	Codice	Diametro interno/esterno	Prezzo al pz
	410FF080D	80/130	€ 44,96
	410FF100D	100/150	€ 45,55
	410FF130D	130/180	€ 46,57
	410FF150D	150/200	€ 50,78
	410FF180D	180/230	€ 70,54
	410FF200D	200/250	€ 72,12
	410FF250D	250/300	€ 72,99
	410FF300D	300/350	€ 74,21

Doppia Parete isol 25mm
Int Inox AISI 316L
Est Inox AISI 304

Faldae tetto piano base inox	Codice	Diametro interno/esterno	Prezzo al pz
	410FX080D	80/130	€ 125,42
	410FX100D	100/150	€ 136,20
	410FX130D	130/180	€ 140,27
	410FX150D	150/200	€ 142,90
	410FX180D	180/230	€ 244,62
	410FX200D	200/250	€ 246,55
	410FX250D	250/300	€ 255,46
	410FX300D	300/350	€ 361,10

Doppia Parete isol 25mm
Int Inox AISI 316L
Est Inox AISI 304

DIMENSIONE FOGLIO IN
ACCIAIO INOX
640 X 700 mm

Faldae tetto inclinato base piombo	Codice	Diametro interno/esterno	Prezzo al pz
	410FB080D	80/130	€ 192,08
	410FB100D	100/150	€ 229,91
	410FB130D	130/180	€ 239,65
	410FB150D	150/200	€ 241,55
	410FB180D	180/230	€ 317,62
	410FB200D	200/250	€ 323,38
	410FB250D	250/300	€ 389,21
	410FB300D	300/350	€ 458,01

Doppia Parete isol 25mm
Int Inox AISI 316L
Est Inox AISI 304

DIMENSIONE FOGLIO IN
PIOMBO
1000 X 700 mm

Bicchieri di montaggio	Codice	Diametro interno/esterno	Prezzo al pz
	410BM080D	80/130	€ 38,85
	410BM100D	100/150	€ 42,78
	410BM130D	130/180	€ 46,85
	410BM150D	150/200	€ 50,64
	410BM180D	180/230	€ 65,13
	410BM200D	200/250	€ 71,25
	410BM250D	250/300	€ 81,54
	410BM300D	300/350	€ 94,11

Doppia Parete isol 25mm
Int Inox AISI 316L
Est Inox AISI 304

Tubo Doppiaparete isolato 25mm

Descrizione: realizzati in acciaio inossidabile doppia parete con intercapedine isolante ottenuta con lana minerale alta densità 100Kg/mc da 25mm.

Lavorati con precisione sono dotati di sedi per guarnizioni. Il bloccaggio avviene tramite fascette con avvicinamento rapido.

Realizzato in acciaio inox AISI 316L spessore 0,4mm da Ø60 a Ø200, spessore 0,5mm da Ø250 a Ø300 per parete interna e AISI 304 BA Lucido per parete esterna.

Il prodotto è certificato secondo le normative EN1856-1 e EN1856-2

Guarnizioni tenuta e collari di sicurezza NON inclusi

Cappello a botte antivento	Codice	Diametro interno/esterno	Prezzo al pz
	410CB080D	80/130	€ 118,89
	410CB100D	100/150	€ 130,51
	410CB130D	130/180	€ 145,67
	410CB150D	150/200	€ 165,44
	410CB180D	180/230	€ 224,90
	410CB200D	200/250	€ 247,61
	410CB250D	250/300	€ 292,83
	410CB300D	300/350	€ 388,17

Doppia Parete isol 25mm
Int Inox AISI 316L
Est Inox AISI 304

Terminale tronco conico	Codice	Diametro interno/esterno	Prezzo al pz
	410XX080D	80/130	€ 89,51
	410XX100D	100/150	€ 99,61
	410XX130D	130/180	€ 113,45
	410XX150D	150/200	€ 122,93
	410XX180D	180/230	€ 136,91
	410XX200D	200/250	€ 148,72
	410XX250D	250/300	€ 176,07
	410XX300D	300/350	€ 204,51

Doppia Parete isol 25mm
Int Inox AISI 316L
Est Inox AISI 304

Cappello cinese	Codice	Diametro interno/esterno	Prezzo al pz
	410CC080D	80/130	€ 69,12
	410CC100D	100/150	€ 75,23
	410CC130D	130/180	€ 82,07
	410CC150D	150/200	€ 91,52
	410CC180D	180/230	€ 123,98
	410CC200D	200/250	€ 140,75
	410CC250D	250/300	€ 162,38
	410CC300D	300/350	€ 219,14

Doppia Parete isol 25mm
Int Inox AISI 316L
Est Inox AISI 304

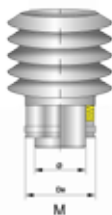
Cappello lamellare	Codice	Diametro interno/esterno	Prezzo al pz
	410CI080D	80/130	€ 160,72
	410CI100D	100/150	€ 168,03
	410CI130D	130/180	€ 175,33
	410CI150D	150/200	€ 179,17
	410CI180D	180/230	€ 254,06
	410CI200D	200/250	€ 267,69
	410CI250D	250/300	€ 402,48
	410CI300D	300/350	€ 545,15

Doppia Parete isol 25mm
Int Inox AISI 316L
Est Inox AISI 304

Terminale eolico	Codice	Diametro interno/esterno	Prezzo al pz
	410EO080D	80/130	€ 197,25
	410EO100D	100/150	€ 197,25
	410EO130D	130/180	€ 204,55
	410EO150D	150/200	€ 219,16
	410EO180D	180/230	€ 262,99
	410EO200D	200/250	€ 277,60
	410EO250D	250/300	€ 336,05
	410EO300D	300/350	€ 365,27

Doppia Parete isol 25mm
Int Inox AISI 316L
Est Inox AISI 304

Guarnizione di tenuta in silicone	Codice	Diametro interno/esterno	Prezzo al pz
	410GT080M	80/130	€ 3,06
	410GT100M	100/150	€ 4,90
	410GT130M	130/180	€ 6,46
	410GT150M	150/200	€ 8,39
	410GT180M	180/230	€ 11,34
	410GT200M	200/250	€ 14,31
	410GT250M	250/300	€ 20,08
	410GT300M	300/350	€ 25,84

Mono Parete
Silicone
resistente fino 200°C

A richiesta anche verniciato RAL

richiedi un preventivo a info@3gclima.it
oppure chiama lo 0445-16 54 960



Tubo Doppiaparete isolato 25mm



Descrizione: realizzati in acciaio inossidabile doppia parete con intercapedine isolante ottenuta con lana minerale alta densità 100Kg/mc da 25mm.

Lavorati con precisione sono dotati di sedi per guarnizioni. Il bloccaggio avviene tramite fascette con avvicinamento rapido.



Realizzato in acciaio inox AISI 316L spessore 0,4mm da Ø60 a Ø200, spessore 0,5mm da Ø250 a Ø300 per parete interna e AISI 304 BA Lucido per parete esterna.

Il prodotto è certificato secondo le normative EN1856-1 e EN1856-2



Guarnizioni tenuta e collari di sicurezza NON inclusi

Fascetta per cavi tiranti	Codice	Diametro interno/esterno	Prezzo al pz
	410FT080D	80/130	€ 57,91
	410FT100D	100/150	€ 63,59
	410FT130D	130/180	€ 75,37
	410FT150D	150/200	€ 76,96
	410FT180D	180/230	€ 114,38
	410FT200D	200/250	€ 120,49
	410FT250D	250/300	€ 143,36
	410FT300D	300/350	€ 148,24

Doppia Parete isol 25mm
Int Inox AISI 316L
Est Inox AISI 304

Fascetta di sicurezza blocca elementi	Codice	Diametro interno/esterno	Prezzo al pz
	410FS080D	80/130	€ 6,55
	410FS100D	100/150	€ 6,70
	410FS130D	130/180	€ 10,79
	410FS150D	150/200	€ 11,08
	410FS180D	180/230	€ 11,51
	410FS200D	200/250	€ 11,65
	410FS250D	250/300	€ 12,52
	410FS300D	300/350	€ 13,38

Doppia Parete isol 25mm
Int Inox AISI 316L
Est Inox AISI 304

Coprigiunto di bloccaggio	Codice	Diametro interno/esterno	Prezzo al pz
	410FJ080D	80/130	€ 16,73
	410FJ100D	100/150	€ 17,02
	410FJ130D	130/180	€ 18,20
	410FJ150D	150/200	€ 18,34
	410FJ180D	180/230	€ 23,23
	410FJ200D	200/250	€ 23,76
	410FJ250D	250/300	€ 26,54
	410FJ300D	300/350	€ 29,68

Doppia Parete isol 25mm
Int Inox AISI 316L
Est Inox AISI 304

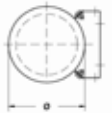
Fascetta fissaggio a parete	Codice	Diametro interno/esterno	Prezzo al pz
	410FP080D	80/130	€ 33,32
	410FP100D	100/150	€ 35,50
	410FP130D	130/180	€ 38,57
	410FP150D	150/200	€ 41,03
	410FP180D	180/230	€ 52,92
	410FP200D	200/250	€ 55,18
	410FP250D	250/300	€ 67,23
	410FP300D	300/350	€ 78,57

Doppia Parete isol 25mm
Int Inox AISI 316L
Est Inox AISI 304

Prolunga per staffe a parete	Codice	Misura	Prezzo alla coppia
	410PP000D	L.200mm	€ 34,21

Acciaio Inox

Raccordo Mono/Doppia parete	Codice	Diametro interno/esterno	Prezzo al pz
	410MD080D	80/130	€ 78,43
	410MD100D	100/150	€ 83,09
	410MD130D	130/180	€ 89,33
	410MD150D	150/200	€ 94,73
	410MD180D	180/230	€ 99,82
	410MD200D	200/250	€ 109,36
	410MD250D	250/300	€ 138,14
	410MD300D	300/350	€ 149,65

Doppia Parete isol 25mm
Int Inox AISI 316L
Est Inox AISI 304

Raccordo Doppia/Mono parete	Codice	Diametro interno/esterno	Prezzo al pz
	410DM080D	80/130	€ 94,18
	410DM100D	100/150	€ 99,80
	410DM130D	130/180	€ 107,35
	410DM150D	150/200	€ 113,80
	410DM180D	180/230	€ 143,64
	410DM200D	200/250	€ 153,52
	410DM250D	250/300	€ 176,09
	410DM300D	300/350	€ 315,63

Doppia Parete isol 25mm
Int Inox AISI 316L
Est Inox AISI 304



Tubo Flessibile PP

Descrizione: Monoparete PP flessibile autoestinguente RAL 9010. Nelle installazioni verticali va fissato ogni 2 metri mediante collari o con l'apposito collare di centraggio se installato su cavedio

Prodotto certificato CE secondo la direttiva CEE/89/106 e secondo le normative UNI 11071 - EN 14471/2

Temperatura d'esercizio max 120°C

Guarnizione di Tenuta in EPDM NON inclusa

Tubo flessibile	Codice	Diametro int.	Prezzo al mt
	410RL060FP	60	€ 13,38
	410RL080FP	80	€ 13,38
	410RL100FP	100	€ 26,28
	410RL125FP	125	€ 33,67
	410RL160FP	160	€ 124,49
	410RL200FP	200	€ 156,83



Monoparete flessibile PP
Autoestinguente
Ral 9010

**PREZZO PER
ROTOLI DA 25MT**

spezzoni su misura +20%

Si raccomanda lo stoccaggio al riparo dai raggi solari e dal freddo che potrebbero infragilire e deteriorare il prodotto

Raccordo Flex/mono	Codice	Diametro int.	Prezzo al pz
	410FM060FP	60	€ 57,48
	410FM080FP	80	€ 69,63
	410FM100FP	100	€ 71,77
	410FM125FP	125	€ 79,47
	410FM160FP	160	€ 93,29
	410FM200FP	200	€ 421,07

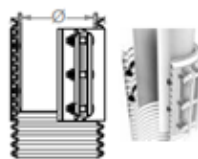

Monoparete flessibile PP
Autoestinguente
Ral 9010

Elemento che permette di raccordare un tubo liscio rigido alla parte di flessibile che non ha il bicchiere di accoppiamento

Raccordo Mono/flex	Codice	Diametro int.	Prezzo al pz
	410MF060FP	60	€ 49,92
	410MF080FP	80	€ 53,38
	410MF100FP	100	€ 90,98
	410MF125FP	125	€ 97,06
	410MF160FP	160	€ 138,11
	410MF200FP	200	€ 280,00

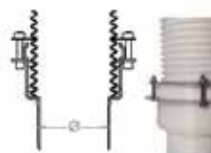

Monoparete flessibile PP
Autoestinguente
Ral 9010

Elemento che permette di raccordare un tubo flessibile che non ha il bicchiere di accoppiamento ad un elemento rigido con bicchiere di accoppiamento

Monoparete inox OVALE

**A richiesta
Progettiamo e
realizziamo
canne fumarie ovali**

richiedi un preventivo a info@3gclima.it
oppure chiama lo 0445-16 54 960

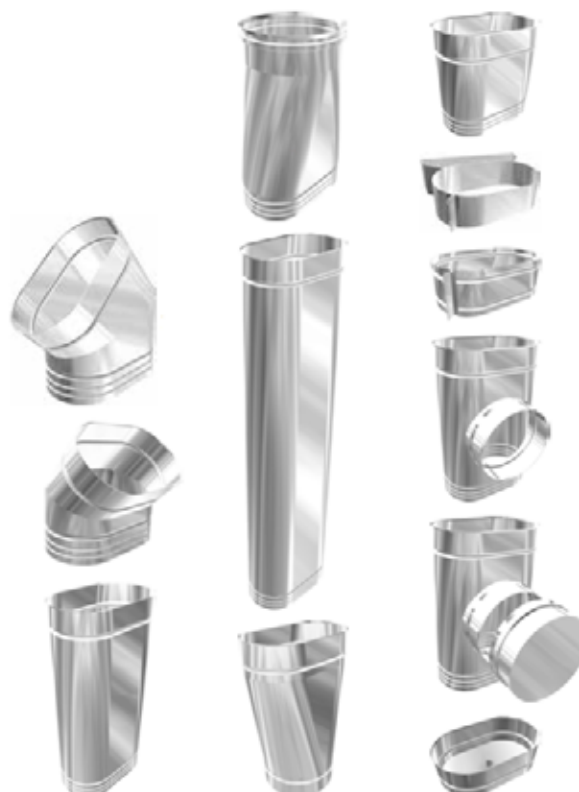



Tubo Monoparete PPs

Descrizione: Monoparete PPs autoestinguente RAL 9010. Ne è vietata l'installazione o lo stoccaggio in luoghi ove sia esposto direttamente ai raggi solari, alle basse temperature o dove possa essere soggetto a sollecitazioni meccaniche accidentali (urti, graffi, vibrazioni, etc...)

Prodotto certificato CE secondo la direttiva CEE/89/106 e secondo le normative UNI 11071 - EN 14471/2
Temperatura d'esercizio max 120°C

Tutti i componenti sono forniti completi di Guarnizione di Tenuta in EPDM

Elemento lineare L.2000mm	Codice	Diametro int.	Prezzo al pz
	410TE060PP	60	€ 25,86
	410TE080PP	80	€ 25,86
	410TE100PP	100	€ 59,62
	410TE125PP	125	€ 75,21
	410TE160PP	160	€ 126,61
	410TE200PP	200	€ 180,81



Monoparete PPs Autoestinguente Ral 9010

Elemento lineare L.1000mm	Codice	Diametro int.	Prezzo al pz
	410TA060PP	60	€ 13,38
	410TA080PP	80	€ 13,38
	410TA100PP	100	€ 27,92
	410TA125PP	125	€ 43,19
	410TA160PP	160	€ 64,38
	410TA200PP	200	€ 113,80



Monoparete PPs Autoestinguente Ral 9010

Elemento lineare L.3000mm	Codice	Diametro int.	Prezzo al pz
	410TG060PP	60	€ -
	410TG080PP	80	€ -
	410TG100PP	100	€ -
	410TG125PP	125	€ -
	410TG160PP	160	€ -
	410TG200PP	200	€ -



Monoparete PPs Autoestinguente Ral 9010

Elemento lineare L.500mm	Codice	Diametro int.	Prezzo al pz
	410TB060PP	60	€ 10,92
	410TB080PP	80	€ 10,92
	410TB100PP	100	€ 19,54
	410TB125PP	125	€ 28,25
	410TB160PP	160	€ 34,16
	410TB200PP	200	€ 63,39



Monoparete PPs Autoestinguente Ral 9010

Collare di centraggio	Codice	Diametro int.	Prezzo al pz
	410FC060PP	60	€ 11,82
	410FC080PP	80	€ 11,82
	410FC100PP	100	€ 11,82
	410FC125PP	125	€ 16,10
	410FC160PP	160	€ 16,10
	410FC200PP	200	€ 16,10



Monoparete PPs Autoestinguente Ral 9010

Da impiegarsi obbligatoriamente ogni 2 metri per il tubo flessibile PP all'interno di cavedi

Elemento lineare L.250mm	Codice	Diametro int.	Prezzo al pz
	410TC060PP	60	€ 7,23
	410TC080PP	80	€ 7,23
	410TC100PP	100	€ 10,84
	410TC125PP	125	€ 14,78
	410TC160PP	160	€ 19,38
	410TC200PP	200	€ 33,34



Monoparete PPs Autoestinguente Ral 9010

Elemento con portasonda di combustione	Codice	Diametro int.	Prezzo al pz
	410MF060PP	60	€ 26,11
	410MF080PP	80	€ 27,10
	410MF100PP	100	€ 35,30
	410MF125PP	125	€ 43,02
	410MF160PP	160	€ 58,30
	410MF200PP	200	€ 74,55



Monoparete PPs Autoestinguente Ral 9010

Da collocare nei tratti verticali sopra il raccordo a T



Tubo Monoparete PP

Descrizione: Monoparete PP autoestinguente RAL 9010. Ne è vietata l'installazione o lo stoccaggio in luoghi ove sia esposto direttamente ai raggi solari, alle basse temperature o dove possa essere soggetto a sollecitazioni meccaniche accidentali (urti, graffi, vibrazioni, etc...)

Prodotto certificato CE secondo la direttiva CEE/89/106 e secondo le normative UNI 11071 - EN 14471/2
Temperatura d'esercizio max 120°C

Tutti i componenti sono forniti completi di Guarnizione di Tenuta in EPDM

Raccordo a T Ridotto 80mm 87° M/F	Codice	Diametro int.	Prezzo
	410TR100PP	100	€ 25,95
	410TR125PP	125	€ 47,30
	410TR160PP	160	€ 56,82
	410TR200PP	200	€ 77,84

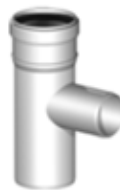

Monoparete PP
Autoestinguente
Ral 9010

Gomito 30°	Codice	Diametro int.	Prezzo
	410CT060PP	60	€ 17,09
	410CT080PP	80	€ 20,04
	410CT100PP	100	€ 25,29
	410CT125PP	125	€ 33,01
	410CT160PP	160	€ 39,25
	410CT200PP	200	€ 57,64



Monoparete PP
Autoestinguente
Ral 9010

Gomito 45°	Codice	Diametro int.	Prezzo
	410CQ060PP	60	€ 7,47
	410CQ080PP	80	€ 7,47
	410CQ100PP	100	€ 15,92
	410CQ125PP	125	€ 41,06
	410CQ160PP	160	€ 54,20
	410CQ200PP	200	€ 73,91



Monoparete PP
Autoestinguente
Ral 9010

Gomito 87°	Codice	Diametro int.	Prezzo al pz
	410CN060PP	60	€ 7,47
	410CN080PP	80	€ 7,47
	410CN100PP	100	€ 16,43
	410CN125PP	125	€ 42,05
	410CN160PP	160	€ 55,34
	410CN200PP	200	€ 75,54



Monoparete PP
Autoestinguente
Ral 9010

Tappo ispezione	Codice	Diametro int.	Prezzo al pz
	410CI080PP	80	€ 12,48
	410CI100PP	100	€ 14,78



Monoparete PP
Autoestinguente
Ral 9010

Elemento a T con tappo di ispezione	Codice	Diametro int.	Prezzo al pz
	410TI080PP	80	€ 25,95
	410TI100PP	100	€ 25,95
	410TI125PP	125	€ 47,30
	410TI160PP	160	€ 56,82
	410TI200PP	200	€ 77,84



Monoparete PP
Autoestinguente
Ral 9010

Raccordo a T 87° M/F	Codice	Diametro int.	Prezzo
	410TT060PP	60	€ 16,91
	410TT080PP	80	€ 16,91
	410TT100PP	100	€ 26,11
	410TT125PP	125	€ 47,63
	410TT160PP	160	€ 57,97
	410TT200PP	200	€ 79,49



Monoparete PP
Autoestinguente
Ral 9010



Tubo Monoparete PPs

Descrizione: Monoparete PPs autoestinguente RAL 9010. Ne è vietata l'installazione o lo stoccaggio in luoghi ove sia esposto direttamente ai raggi solari, alle basse temperature o dove possa essere soggetto a sollecitazioni meccaniche accidentali (urti, graffi, vibrazioni, etc...)

Prodotto certificato CE secondo la direttiva CEE/89/106 e secondo le normative UNI 11071 - EN 14471/2

Temperatura d'esercizio max 120°C

Tutti i componenti sono forniti completi di Guarnizione di Tenuta in EPDM

Gomito 87° con scarico condensa	Codice	Diametro int.	Prezzo al pz
	410CS060PP	60	€ 30,21
	410CS080PP	80	€ 30,87



Monoparete PPs Autoestinguente Ral 9010

	410CS100PP	100	€ 42,38
	410CS125PP	125	€ 72,92
	410CS160PP	160	€ 95,91

Tappo scarico condensa	Codice	Diametro int.	Prezzo al pz
	410BS060PP	60	€ 9,20
	410BS080PP	80	€ 9,20



Monoparete PPs Autoestinguente Ral 9010

	410BS100PP	100	€ 14,29
	410BS125PP	125	€ 48,77
	410BS160PP	160	€ 79,49
	410BS200PP	200	€ 96,40

Guarnizione in EPDM	Codice	Diametro int.	Prezzo al pz
	410GT060PP	60	€ 2,63
	410GT080PP	80	€ 2,37



Monoparete PPs Autoestinguente Ral 9010

	410GT100PP	100	€ 3,16
	410GT125PP	125	€ 5,32
	410GT160PP	160	€ 5,71
	410GT200PP	200	€ 11,82

Tappo cieco	Codice	Diametro int.	Prezzo al pz
	410NS060PP	60	€ 9,20
	410NS080PP	80	€ 9,20



Monoparete PPs Autoestinguente Ral 9010

	410NS100PP	100	€ 14,29
	410NS125PP	125	€ 48,77
	410NS160PP	160	€ 79,49
	410NS200PP	200	€ 96,40

Fascetta bloccaggio INOX	Codice	Diametro int.	Prezzo al pz
	410FS080PP	80	€ 55,01
	410FS100PP	100	€ 57,15



Inox AISI 304

Elemento utilizzato per evitare lo sfilamento di due elementi in PPs

	410FS125PP	125	€ 58,14
	410FS160PP	160	€ 59,29
	410FS200PP	200	€ 60,26

Base di partenza	Codice	Diametro int.	Prezzo al pz
	410PS060PP	60	€ 9,04
	410PS080PP	80	€ 10,84



Monoparete PPs Autoestinguente Ral 9010

	410PS100PP	100	€ 14,29
	410PS125PP	125	€ 60,26
	410PS160PP	160	€ 90,98
	410PS200PP	200	€ 107,89

Scarico verticale/orizzontale	Codice	Diametro int.	Prezzo al pz
	410SV080PP	80	€ 73,25



Monoparete PPs Autoestinguente Ral 9010



Tubo Monoparete PPs

Descrizione: Monoparete PPs autoestinguente RAL 9010.
Ne è vietata l'installazione o lo stoccaggio in luoghi ove sia esposto direttamente ai raggi solari, alle basse temperature o dove possa essere soggetto a sollecitazioni meccaniche accidentali (urti, graffi, vibrazioni, etc...)

Prodotto certificato CE secondo la direttiva CEE/89/106 e secondo le normative UNI 11071 - EN 14471/2
Temperatura d'esercizio max 120°C

Tutti i componenti sono forniti completi di Guarnizione di Tenuta in EPDM

Fascetta fissaggio parete	Codice	Diametro int.	Prezzo al pz
	410FP060PP	60	€ 19,38
	410FP080PP	80	€ 19,38
	410FP100PP	100	€ 19,38
	410FP125PP	125	€ 20,04
	410FP160PP	160	€ 23,48
	410FP200PP	200	€ 24,47



Monoparete PPs
Autoestinguente
Ral 9010

Anello di copertura in silicone	Codice	Diametro int.	Prezzo al pz
	410AS060PP	60	€ 10,84
	410AS080PP	80	€ 10,84
	410AS100PP	100	€ 14,46
	410AS125PP	125	€ 16,93



Monoparete PPs
Autoestinguente
Ral 9010

Aumento di sezione	Codice	Diametro finale/iniziale	Prezzo al pz
	410AU080PP	80 / 40,50,60	€ 14,78
	410AU100PP	100 / 40,60,80	€ 14,78
	410AU125PP	125 / 40,60,80,100	€ 81,58
	410AU160PP	160 / 40,60,80,100,125	€ 105,53
	410AU200PP	200 / 40,60,80,100,125,160	€ 136,38



Monoparete PPs
Autoestinguente
Ral 9010

Aumento di sezione eccentrico	Codice	Diametro finale/iniziale	Prezzo al pz
	410AE080PP	80 / 60	€ 24,80
	410AE100PP	100 / 60,80	€ 28,09
	410AE125PP	125 / 60,80,100	€ 142,72
	410AE160PP	160 / 60,80,100,125	€ 184,56
	410AE200PP	200 / 60,80,100,125,160	€ 238,53



Monoparete PPs
Autoestinguente
Ral 9010

Terminale di scarico piano	Codice	Diametro int.	Prezzo al pz
	410GP060M	60	€ 5,24
	410GP080M	80	€ 5,81
	410GP100M	100	€ 6,11
	410GP120M	120	€ 20,95
	410GP130M	130	€ 21,68



Mono Parete
Inox AISI 316L BA Lucido
Spessore 0.4 mm

Terminale di scarico 45°	Codice	Diametro int.	Prezzo al pz
	410GQ080M	80	€ 43,50
	410GQ100M	100	€ 46,13
	410GQ120M	120	€ 55,44
	410GQ130M	130	€ 58,06
	410GQ140M	140	€ 62,14
	410GQ150M	150	€ 67,95
	410GQ160M	160	€ 95,16
	410GQ180M	180	€ 100,41
	410GQ200M	200	€ 108,26
	410GQ220M	220	€ 138,99
	410GQ250M	250	€ 142,30
	410GQ300M	300	€ 184,03





Doppiaparete INOX-PPs x INT

Descrizione: Sistema doppia parete costituito da 2 tubi coassiali, interno PPs rigido con guarnizione EPDM, esterno in acciaio inox 439.

Da impiegarsi solamente nel tratto orizzontale (canale da fumo)

Prodotto certificato CE secondo la direttiva CEE/89/106 e secondo le normative UNI 11071 - EN 14471/2

Temperatura d'esercizio max 120°C

Tutti i componenti sono forniti completi di Guarnizione di Tenuta in EPDM

Elemento con portasonda di combustione	Codice	Diametro interno/esterno	Prezzo al pz
	410MF060IP	60/80	€ 101,46
	410MF080IP	80/100	€ 101,46
	410MF100IP	100/120	€ 109,13



Doppia Parete
Interno PPs
Est Inox AISI 439

Elemento lineare L.1000mm	Codice	Diametro interno/esterno	Prezzo al pz
	410TA060IP	60/80	€ 54,06
	410TA080IP	80/100	€ 54,06
	410TA100IP	100/120	€ 69,35



Doppia Parete
Interno PPs
Est Inox AISI 439

Gomito 45°	Codice	Diametro interno/esterno	Prezzo al pz
	410CQ060IP	60/80	€ 62,52
	410CQ080IP	80/100	€ 62,52
	410CQ100IP	100/120	€ 80,66



Doppia Parete
Interno PPs
Est Inox AISI 439

Elemento lineare L.500mm	Codice	Diametro interno/esterno	Prezzo al pz
	410TB060IP	60/80	€ 41,56
	410TB080IP	80/100	€ 41,56
	410TB100IP	100/120	€ 50,82



Doppia Parete
Interno PPs
Est Inox AISI 439

Gomito 87°	Codice	Diametro interno/esterno	Prezzo al pz
	410CN060IP	60/80	€ 92,72
	410CN080IP	80/100	€ 92,72
	410CN100IP	100/120	€ 112,80



Doppia Parete
Interno PPs
Est Inox AISI 439

Elemento lineare L.250mm	Codice	Diametro interno/esterno	Prezzo al pz
	410TC060IP	60/80	€ 32,13
	410TC080IP	80/100	€ 32,13
	410TC100IP	100/120	€ 37,72



Doppia Parete
Interno PPs
Est Inox AISI 439

Raccordo a T 87° M/F	Codice	Diametro interno/esterno	Prezzo al pz
	410TT060IP	60/80	€ 130,27
	410TT080IP	80/100	€ 130,27
	410TT100IP	100/120	€ 151,22



Doppia Parete
Interno PPs
Est Inox AISI 439



Doppiaparete INOX-PPs x INT

Descrizione: Sistema doppia parete costituito da 2 tubi coassiali, interno PPs rigido con guarnizione EPDM, esterno in acciaio inox 439.

Da impiegarsi solamente nel tratto orizzontale (canale da fumo)

Prodotto certificato CE secondo la direttiva CEE/89/106 e secondo le normative UNI 11071 - EN 14471/2

Temperatura d'esercizio max 120°C

Tutti i componenti sono forniti completi di Guarnizione di Tenuta in EPDM

Fascetta di sicurezza	Codice	Diametro interno/esterno	Prezzo al pz
	410FS060IP	60/80	€ 7,17
	410FS080IP	80/100	€ 7,34
	410FS100IP	100/120	€ 7,52



Doppia Parete
Interno PPs
Est Inox AISI 439

Raccordo Int/Est	Codice	Diametro interno/esterno	Prezzo al pz
	410IO060IP	60/80	€ 55,69
	410IO080IP	80/100	€ 55,69
	410IO100IP	100/120	€ 65,30



Elemento che permette di raccordare un tubo
Doppiaparete PPs x INT con un tubo
Doppiaparete PPs x EXT

Doppia Parete
Interno PPs
Est Inox AISI 439

Guarnizione in EPDM	Codice	Diametro interno/esterno	Prezzo al pz
	410GT060IP	60/80	€ 3,15
	410GT080IP	80/100	€ 5,86
	410GT100IP	100/120	€ 7,11



Doppia Parete
Interno PPs
Est Inox AISI 439

A richiesta Dimensioniamo e Progettiamo canne fumarie

richiedi un preventivo a info@3gclima.it
oppure chiama lo 0445-16 54 960





Doppiaparete INOX-PPs x EXT

Descrizione: Sistema doppia parete costituito da 2 tubi coassiali, interno PPs rigido con guarnizione EPDM, esterno in acciaio inox 304. **Può essere impiegato anche all'esterno** in quanto il rivestimento metallico lo protegge dai raggi solari, dal gelo e dagli urti accidentali

Prodotto certificato CE secondo la direttiva CEE/89/106 e secondo le normative UNI 11071 - EN 14471/2
Temperatura d'esercizio max 120°C

Tutti i componenti sono forniti completi di Guarnizione di Tenuta in EPDM

Elemento con portasonda di combustione

Codice	Diametro interno/esterno	Prezzo al pz
410MF060EP	60/80	€ 94,35
410MF080EP	80/100	€ 94,35
410MF100EP	100/120	€ 105,27



Doppiaparete
Interno PPs
Est Inox AISI 304

Elemento lineare L.1000mm

Codice	Diametro interno/esterno	Prezzo al pz
410TA060EP	60/80	€ 73,04
410TA080EP	80/100	€ 73,04
410TA100EP	100/120	€ 92,85



Doppiaparete
Interno PPs
Est Inox AISI 304

Gomito 45°

Codice	Diametro interno/esterno	Prezzo al pz
410CQ060EP	60/80	€ 63,46
410CQ080EP	80/100	€ 63,46
410CQ100EP	100/120	€ 75,55



Doppiaparete
Interno PPs
Est Inox AISI 304

Elemento lineare L.500mm

Codice	Diametro interno/esterno	Prezzo al pz
410TB060EP	60/80	€ 54,90
410TB080EP	80/100	€ 54,90
410TB100EP	100/120	€ 67,15



Doppiaparete
Interno PPs
Est Inox AISI 304

Gomito 87°

Codice	Diametro interno/esterno	Prezzo al pz
410CN060EP	60/80	€ 101,40
410CN080EP	80/100	€ 101,40
410CN100EP	100/120	€ 123,58



Doppiaparete
Interno PPs
Est Inox AISI 304

Elemento lineare L.250mm

Codice	Diametro interno/esterno	Prezzo al pz
410TC060EP	60/80	€ 40,30
410TC080EP	80/100	€ 40,30
410TC100EP	100/120	€ 47,34



Doppiaparete
Interno PPs
Est Inox AISI 304

Raccordo a T 87° M/F

Codice	Diametro interno/esterno	Prezzo al pz
410TT060EP	60/80	€ 109,13
410TT080EP	80/100	€ 109,13
410TT100EP	100/120	€ 126,76



Doppiaparete
Interno PPs
Est Inox AISI 304



Doppiaparete INOX-PPs x EXT

Descrizione: Sistema doppia parete costituito da 2 tubi coassiali, interno PPs rigido con guarnizione EPDM, esterno in acciaio inox 304. **Può essere impiegato anche all'esterno** in quanto il rivestimento metallico lo protegge dai raggi solari, dal gelo e dagli urti accidentali

Prodotto certificato CE secondo la direttiva CEE/89/106 e secondo le normative UNI 11071 - EN 14471/2
Temperatura d'esercizio max 120°C

Tutti i componenti sono forniti completi di Guarnizione di Tenuta in EPDM

Modulo ispezione	Codice	Diametro interno/esterno	Prezzo al pz
	410TI060EP	60/80	€ 123,23
	410TI080EP	80/100	€ 123,23
	410TI100EP	100/120	€ 140,87



Doppiaparete
Interno PPs
Est Inox AISI 304

Bicchieri di montaggio	Codice	Diametro interno/esterno	Prezzo al pz
	410BM060EP	60/80	€ 36,10
	410BM080EP	80/100	€ 36,10
	410BM100EP	100/120	€ 39,63



Doppiaparete
Interno PPs
Est Inox AISI 304

Creato per ottenere un elemento lineare di lunghezza non standard.
 Il nuovo modulo si ottiene inserendo il bichiere di montaggio in un modulo lineare precedentemente tagliato (privato del bichiere femmina)

Tappo scarico condensa	Codice	Diametro interno/esterno	Prezzo al pz
	410BS060EP	60/80	€ 85,97
	410BS080EP	80/100	€ 85,97
	410BS100EP	100/120	€ 99,73



Doppiaparete
Interno PPs
Est Inox AISI 304

Fascetta di sicurezza	Codice	Diametro interno/esterno	Prezzo al pz
	410FS060EP	60/80	€ 6,89
	410FS080EP	80/100	€ 7,05
	410FS100EP	100/120	€ 7,22



Doppiaparete
Interno PPs
Est Inox AISI 304

Guarnizione in EPDM	Codice	Diametro interno/esterno	Prezzo al pz
	410GT060IP	60/80	€ 3,15
	410GT080IP	80/100	€ 5,86
	410GT100IP	100/120	€ 7,11



Doppiaparete
Interno PPs
Est Inox AISI 304

Supporto murale	Codice	Diametro interno/esterno	Prezzo al pz
	410EX060EP	60/80	€ 175,97
	410EX080EP	80/100	€ 175,97
	410EX100EP	100/120	€ 195,27

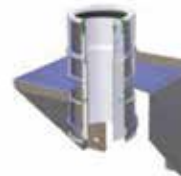

Doppiaparete
Interno PPs
Est Inox AISI 304

Fascetta fissaggio parete	Codice	Diametro interno/esterno	Prezzo al pz
	410FP060EP	60/80	€ 33,25
	410FP080EP	80/100	€ 35,76
	410FP100EP	100/120	€ 37,60



Doppiaparete
Interno PPs
Est Inox AISI 304

Doppiaparete INOX-PPs x EXT

Descrizione: Sistema doppia parete costituito da 2 tubi coassiali, interno PPs rigido con guarnizione EPDM, esterno in acciaio inox 304. **Può essere impiegato anche all'esterno** in quanto il rivestimento metallico lo protegge dai raggi solari, dal gelo e dagli urti accidentali

Prodotto certificato CE secondo la direttiva CEE/89/106 e secondo le normative UNI 11071 - EN 14471/2

Temperatura d'esercizio max 120°C

Tutti i componenti sono forniti completi di Guarnizione di Tenuta in EPDM

Terminale tronco conico	Codice	Diametro interno/esterno	Prezzo al pz
	410XX060EP	60/80	€ 72,47
	410XX080EP	80/100	€ 72,47
	410XX100EP	100/120	€ 82,04



Doppiaparete
Interno PPs
Est Inox AISI 304

Raccordo caldaia	Codice	Diametro interno/esterno	Prezzo al pz
	410RC060EP	60/80	€ 78,73
	410RC080EP	80/100	€ 78,73
	410RC100EP	100/120	€ 88,66



Doppiaparete
Interno PPs
Est Inox AISI 304

Cappello cinese	Codice	Diametro interno/esterno	Prezzo al pz
	410CC060EP	60/80	€ 88,61
	410CC080EP	80/100	€ 94,14
	410CC100EP	100/120	€ 108,34



Doppiaparete
Interno PPs
Est Inox AISI 304

Cappello a botte	Codice	Diametro interno/esterno	Prezzo al pz
	410CB060EP	60/80	€ 108,31
	410CB080EP	80/100	€ 127,67
	410CB100EP	100/120	€ 146,86



Doppiaparete
Interno PPs
Est Inox AISI 304



Coassiale Ventilato INOX-PPs

Descrizione: Sistema doppia parete costituito da 2 tubi coassiali, interno PPs rigido con guarnizione EPDM, esterno in acciaio inox 304. L'intercapedine circolare è adeguatamente dimensionata in modo da permettere la ventilazione, l'areazione e l'aspirazione dell'aria comburente per la combustione all'interno del generatore di calore.

Prodotto certificato CE secondo la direttiva CEE/89/106 e secondo le normative UNI 11071 - EN 14471/2

Temperatura d'esercizio max 120°C

Tutti i componenti sono forniti completi di Guarnizione di Tenuta in EPDM

Elemento con portasonda combustione	Codice	Diametro interno/esterno	Prezzo al pz
	410MF060CP	60/100	€ 128,00
	410MF080CP	80/130	€ 136,38
	410MF100CP	100/160	€ 193,48
	410MF125CP	125/200	€ 201,15
	410MF160CP	160/250	€ 310,81



Doppia Parete Coassiale
Int PPs
Est Inox AISI 304

Elemento lineare L. 1000mm	Codice	Diametro interno/esterno	Prezzo al pz
	410TA060CP	60/100	€ 71,77
	410TA080CP	80/130	€ 82,75
	410TA100CP	100/160	€ 137,41
	410TA125CP	125/200	€ 151,04
	410TA160CP	160/250	€ 199,05



Doppia Parete Coassiale
Int PPs
Est Inox AISI 304

Gomito 87°	Codice	Diametro interno/esterno	Prezzo al pz
	410CN060CP	60/100	€ 93,42
	410CN080CP	80/130	€ 108,08
	410CN100CP	100/160	€ 191,21
	410CN125CP	125/200	€ 229,79
	410CN160CP	160/250	€ 352,53



Doppia Parete Coassiale
Int PPs
Est Inox AISI 304

Elemento lineare L. 500mm	Codice	Diametro interno/esterno	Prezzo al pz
	410TB060CP	60/100	€ 57,32
	410TB080CP	80/130	€ 64,90
	410TB100CP	100/160	€ 115,81
	410TB125CP	125/200	€ 126,18
	410TB160CP	160/250	€ 161,94



Doppia Parete Coassiale
Int PPs
Est Inox AISI 304

Gomito 45°	Codice	Diametro interno/esterno	Prezzo al pz
	410CQ060CP	60/100	€ 78,93
	410CQ080CP	80/130	€ 87,65
	410CQ100CP	100/160	€ 156,47
	410CQ125CP	125/200	€ 191,55
	410CQ160CP	160/250	€ 282,18



Doppia Parete Coassiale
Int PPs
Est Inox AISI 304

Elemento lineare L. 250mm	Codice	Diametro interno/esterno	Prezzo al pz
	410TC060CP	60/100	€ 47,32
	410TC080CP	80/130	€ 52,57
	410TC100CP	100/160	€ 96,72
	410TC125CP	125/200	€ 102,49
	410TC160CP	160/250	€ 120,83



Doppia Parete Coassiale
Int PPs
Est Inox AISI 304

Raccordo T 87° M/F	Codice	Diametro interno/esterno	Prezzo al pz
	410TT060CP	60/100	€ 139,86
	410TT080CP	80/130	€ 150,86
	410TT100CP	100/160	€ 230,67
	410TT125CP	125/200	€ 286,54
	410TT160CP	160/250	€ 485,78



Doppia Parete Coassiale
Int PPs
Est Inox AISI 304



Coassiale Ventilato INOX-PPs

Descrizione: Sistema doppia parete costituito da 2 tubi coassiali, interno PPs rigido con guarnizione EPDM, esterno in acciaio inox 304. L'intercapedine circolare è adeguatamente dimensionata in modo da permettere la ventilazione, l'areazione e l'aspirazione dell'aria comburente per la combustione all'interno del generatore di calore.

Prodotto certificato CE secondo la direttiva CEE/89/106 e secondo le normative UNI 11071 - EN 14471/2

Temperatura d'esercizio max 120°C

Tutti i componenti sono forniti completi di Guarnizione di Tenuta in EPDM

Raccordo T sdoppiato destra o sinistra	Codice	Diametro interno/esterno	Prezzo al pz
	410TX080CP	80/130	€ 169,03
	410TX100CP	100/160	€ 255,99
	410TX125CP	125/200	€ 320,08
	410TX160CP	160/250	€ 543,11



Doppia Parete Coassiale
Int PPs
Est Inox AISI 304

Raccordo T sdoppiato verticale	Codice	Diametro interno/esterno	Prezzo al pz
	410TY080CP	80/130	€ 154,88
	410TY100CP	100/160	€ 249,23
	410TY125CP	125/200	€ 311,83
	410TY160CP	160/250	€ 509,51



Doppia Parete Coassiale
Int PPs
Est Inox AISI 304

Raccordo T 87° stacco mono maschio PPs	Codice	Diametro interno/esterno	Prezzo al pz
	410TM080CP	80/130	€ 126,67
	410TM100CP	100/160	€ 217,21
	410TM125CP	125/200	€ 323,72
	410TM160CP	160/250	€ 456,08



Doppia Parete Coassiale
Int PPs
Est Inox AISI 304

Modulo ispezione	Codice	Diametro interno/esterno	Prezzo
	410TI080CP	80/130	€ 184,39
	410TI100CP	100/160	€ 294,91
	410TI125CP	125/200	€ 333,69
	410TI160CP	160/250	€ 528,39



Doppia Parete Coassiale
Int PPs
Est Inox AISI 304

Fornito di serie con portina in PPs

La portina di ispezione metallica è fornita solo su richiesta con un costo a parte

Modulo presa d'aria	Codice	Diametro interno/esterno	Prezzo al pz
	410PA060CP	60/100	€ 129,91
	410PA080CP	80/130	€ 152,79
	410PA100CP	100/160	€ 176,01
	410PA125CP	125/200	€ 287,59
	410PA160CP	160/250	€ 451,20



Doppia Parete Coassiale
Int PPs
Est Inox AISI 304

Elemento scarico condensa	Codice	Diametro interno/esterno	Prezzo al pz
	410BS060CP	60/100	€ 94,47
	410BS080CP	80/130	€ 100,58
	410BS100CP	100/160	€ 111,58
	410BS125CP	125/200	€ 175,31
	410BS160CP	160/250	€ 202,55



Doppia Parete Coassiale
Int PPs
Est Inox AISI 304

Supporto murale	Codice	Diametro interno/esterno	Prezzo al pz
	410EX060CP	60/100	€ 218,45
	410EX080CP	80/130	€ 246,02
	410EX100CP	100/160	€ 325,13
	410EX125CP	125/200	€ 351,16
	410EX160CP	160/250	€ 472,67

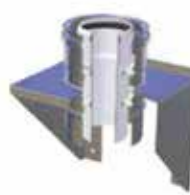

Doppia Parete Coassiale
Int PPs
Est Inox AISI 304



Coassiale Ventilato INOX-PPs

Descrizione: Sistema doppia parete costituito da 2 tubi coassiali, interno PPs rigido con guarnizione EPDM, esterno in acciaio inox 304. L'intercapedine circolare è adeguatamente dimensionata in modo da permettere la ventilazione, l'areazione e l'aspirazione dell'aria comburente per la combustione all'interno del generatore di calore.

Prodotto certificato CE secondo la direttiva CEE/89/106 e secondo le normative UNI 11071 - EN 14471/2

Temperatura d'esercizio max 120°C

Tutti i componenti sono forniti completi di Guarnizione di Tenuta in EPDM

Sdoppiatore coassiale	Codice	Diametro interno/esterno	Prezzo al pz
	410SC080CP	80/130	€ 127,82



Doppia Parete Coassiale
Int PPs
Est Inox AISI 304

Aumento di sezione	Codice	Diametro interno/esterno	Prezzo al pz
	410AU060CP	80/130	€ 116,12



Doppia Parete Coassiale
Int PPs
Est Inox AISI 304

Fascetta fissaggio a parete	Codice	Diametro interno/esterno	Prezzo al pz
	410FP060CP	60/100	€ 37,19
	410FP080CP	80/130	€ 39,99
	410FP100CP	100/160	€ 42,60
	410FP125CP	125/200	€ 49,24
	410FP160CP	160/250	€ 55,18



Doppia Parete Coassiale
Int PPs
Est Inox AISI 304

Terminale coassiale	Codice	Diametro interno/esterno	Prezzo al pz
	410CX060CP	60/100	€ 100,01
	410CX080CP	80/130	€ 103,51
	410CX100CP	100/160	€ 127,31
	410CX125CP	125/200	€ 160,72
	410CX160CP	160/250	€ 220,85



Doppia Parete Coassiale
Int PPs
Est Inox AISI 304

Elemento da installare sempre prima del Cappello cinese o del Cappello a botte

Cappello a botte	Codice	Diametro interno/esterno	Prezzo al pz
	410CB060M	60/100	€ 60,03
	410CB080M	80/130	€ 61,40
	410CB100M	100/160	€ 68,83
	410CB125M	125/200	€ 82,51
	410CB160M	160/250	€ 104,77



Doppia Parete Coassiale
Int PPs
Est Inox AISI 304

Prima di questo elemento installare sempre il Terminale Coassiale

Cappello cinese	Codice	Diametro interno/esterno	Prezzo al pz
	410CC060M	60/100	€ 39,43
	410CC080M	80/130	€ 39,43
	410CC100M	100/160	€ 42,35
	410CC125M	125/200	€ 47,14
	410CC160M	160/250	€ 53,69



Doppia Parete Coassiale
Int PPs
Est Inox AISI 304

Prima di questo elemento installare sempre il Terminale Coassiale

Fascetta di sicurezza blocca elementi	Codice	Diametro interno/esterno	Prezzo al pz
	410FS060CP	60/100	€ 7,34
	410FS080CP	80/130	€ 7,86
	410FS100CP	100/160	€ 8,04
	410FS125CP	125/200	€ 8,55
	410FS160CP	160/250	€ 9,43



Doppia Parete Coassiale
Int PPs
Est Inox AISI 304



Coassiale INOX-INOX

Descrizione: Sistema doppia parete costituito da 2 tubi coassiali, interno in acciaio inox AISI 316L, esterno in acciaio inox 304. L'intercapedine circolare è adeguatamente dimensionata in modo da permettere la ventilazione, l'areazione e l'aspirazione dell'aria comburente per la combustione all'interno del generatore di calore.

Prodotto certificato CE secondo il regolamento UE n°305-2011 e secondo le normative UNI 1856-1 - EN 1856-2

Guarnizioni tenuta e collari di sicurezza NON inclusi

Gomito 45°	Codice	Diametro interno/esterno	Prezzo
	410CQ080CO	80/130	€ 92,68
	410CQ100CO	100/150	€ 150,21
	410CQ130CO	130/200	€ 165,04
	410CQ160CO	160/250	€ 192,61



Doppia Parete Coassiale
Int. ed Est AISI 316L4

Elemento lineare L. 1000mm	Codice	Diametro interno/esterno	Prezzo al pz
	410TA080CO	80/130	€ 133,99
	410TA100CO	100/150	€ 178,09
	410TA130CO	130/200	€ 199,74
	410TA160CO	160/250	€ 254,39



Doppia Parete Coassiale
Int. ed Est AISI 316L4

Gomito 90°	Codice	Diametro interno/esterno	Prezzo al pz
	410CN080CO	80/130	€ 114,51
	410CN100CO	100/150	€ 194,51
	410CN130CO	130/200	€ 214,79
	410CN160CO	160/250	€ 261,35



Doppia Parete Coassiale
Int. ed Est AISI 316L4

Elemento lineare L. 500mm	Codice	Diametro interno/esterno	Prezzo al pz
	410TB080CO	80/130	€ 91,33
	410TB100CO	100/150	€ 127,21
	410TB130CO	130/200	€ 139,39
	410TB160CO	160/250	€ 167,27



Doppia Parete Coassiale
Int. ed Est AISI 316L4

Raccordo T	Codice	Diametro interno/esterno	Prezzo al pz
	410TT080CO	80/130	€ 167,06
	410TT100CO	100/150	€ 230,63
	410TT130CO	130/200	€ 280,52
	410TT160CO	160/250	€ 374,29



Doppia Parete Coassiale
Int. ed Est AISI 316L4

Elemento lineare L. 250mm	Codice	Diametro interno/esterno	Prezzo al pz
	410TD080CO	80/130	€ 66,15
	410TD100CO	100/150	€ 97,49
	410TD130CO	130/200	€ 105,17
	410TD160CO	160/250	€ 202,43



Doppia Parete Coassiale
Int. ed Est AISI 316L4

Pres a aria	Codice	Diametro interno/esterno	Prezzo al pz
	410PD080CO	80/130	€ 107,39
	410PD100CO	100/150	€ 106,10
	410PD130CO	130/200	€ 117,36
	410PD160CO	160/250	€ 157,29



Doppia Parete Coassiale
Int. ed Est AISI 316L4



Coassiale INOX-INOX

Descrizione: Sistema doppia parete costituito da 2 tubi coassiali, interno in acciaio inox AISI 316L, esterno in acciaio inox 304. L'intercapedine circolare è adeguatamente dimensionata in modo da permettere la ventilazione, l'aerazione e l'aspirazione dell'aria comburente per la combustione all'interno del generatore di calore.

Prodotto certificato CE secondo il regolamento UE n°305-2011 e secondo le normative UNI 1856-1 - EN 1856-2

Guarnizioni tenuta e collari di sicurezza NON inclusi

Modulo ispezione	Codice	Diametro interno/esterno	Prezzo
	410RI080CO	80/130	€ 210,89
	410RI100CO	100/150	€ 286,44
	410RI130CO	130/200	€ 332,46
	410RI160CO	160/250	€ 395,82



Doppia Parete Coassiale
Int. ed Est AISI 316L4

Raccordo T sdoppiato destra	Codice	Diametro interno/esterno	Prezzo al pz
	410TZ080CO	80/130	€ 190,57
	410TZ100CO	100/150	€ 259,23
	410TZ130CO	130/200	€ 309,82
	410TZ160CO	160/250	€ 402,95



Doppia Parete Coassiale
Int. ed Est AISI 316L4

Tappo scarico condensa	Codice	Diametro interno/esterno	Prezzo al pz
	410BS080CO	80/130	€ 131,14
	410BS100CO	100/150	€ 142,38
	410BS130CO	130/200	€ 178,19
	410BS160CO	160/250	€ 221,59

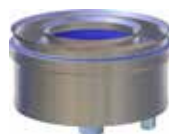

Doppia Parete Coassiale
Int. ed Est AISI 316L4

Raccordo T sdoppiato destra	Codice	Diametro interno/esterno	Prezzo al pz
	410TW080CO	80/130	€ 190,57
	410TW100CO	100/150	€ 259,23
	410TW130CO	130/200	€ 309,82
	410TW160CO	160/250	€ 402,95



Doppia Parete Coassiale
Int. ed Est AISI 316L4

Supporto murale	Codice	Diametro interno/esterno	Prezzo al pz
	410EX080CO	80/130	€ 237,40
	410EX100CO	100/150	€ 313,80
	410EX130CO	130/200	€ 340,38
	410EX160CO	160/250	€ 391,71

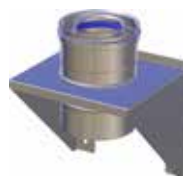

Doppia Parete Coassiale
Int. ed Est AISI 316L4

Raccordo T 87° stacco mono maschio	Codice	Diametro interno/esterno	Prezzo al pz
	410TM080CO	80/130	€ 164,71
	410TM100CO	100/150	€ 240,27
	410TM130CO	130/200	€ 296,20
	410TM160CO	160/250	€ 332,79



Doppia Parete Coassiale
Int. ed Est AISI 316L4

Terminale coassiale	Codice	Diametro interno/esterno	Prezzo al pz
	410CT080CO	80/130	€ 99,53
	410CT100CO	100/150	€ 122,43
	410CT130CO	130/200	€ 154,54
	410CT160CO	160/250	€ 212,35



Doppia Parete Coassiale
Int. ed Est AISI 316L4



Coassiale INOX-INOX

Descrizione: Sistema doppia parete costituito da 2 tubi coassiali, interno in acciaio inox AISI 316L, esterno in acciaio inox 304. L'intercapedine circolare è adeguatamente dimensionata in modo da permettere la ventilazione, l'areazione e l'aspirazione dell'aria comburente per la combustione all'interno del generatore di calore.

Prodotto certificato CE secondo il regolamento UE n°305-2011 e secondo le normative UNI 1856-1 - EN 1856-2

Guarnizioni tenuta e collari di sicurezza NON inclusi

Fascetta fissaggio parete	Codice	Diametro interno/esterno	Prezzo al pz
	410FP080CO	80/130	€ 38,45
	410FP100CO	100/150	€ 40,96
	410FP130CO	130/200	€ 47,34
	410FP160CO	160/250	€ 53,06

Doppia Parete Coassiale
Int. ed Est AISI 316L4

Fascetta stringitubo	Codice	Diametro interno/esterno	Prezzo al pz
	410FS080CO	80/130	€ 7,56
	410FS100CO	100/150	€ 7,73
	410FS130CO	130/200	€ 8,22
	410FS160CO	160/250	€ 9,06

Doppia Parete Coassiale
Int. ed Est AISI 316L4

Cappello cinese	Codice	Diametro interno	Prezzo al pz
	410CC080M	80	€ 39,43
	410CC100M	100	€ 42,35
	410CC130M	130	€ 47,14
	410CC160M	160	€ 53,69

Doppia Parete Coassiale
Int. ed Est AISI 316L4

Cappello a botte	Codice	Diametro interno	Prezzo
	410CB080M	80	€ 61,40
	410CB100M	100	€ 68,83
	410CB130M	130	€ 82,51
	410CB160M	160	€ 104,77

Doppia Parete Coassiale
Int. ed Est AISI 316L4

Sdoppiatore verticale	Codice	Diametro interno/esterno	Prezzo al pz
	410VC080CO	80/130	€ 225,88
	410VC100CO	100/150	€ 265,31

Doppia Parete Coassiale
Int. ed Est AISI 316L4

Terminale coax parete	Codice	Diametro interno/esterno	Prezzo al pz
	410VX080CO	80/130	€ 71,59
	410VX100CO	100/150	€ 95,66

Doppia Parete Coassiale
Int. ed Est AISI 316L4

Raccordo T ventilato	Codice	Diametro interno/esterno	Prezzo al pz
	410XX080CO	80/130	€ 233,32
	410XX100CO	100/150	€ 242,18

Doppia Parete Coassiale
Int. ed Est AISI 316L4



Flessibile isolato

Descrizione: Condotto flessibile doppia parete interno liscio costituito da 2 tubi coassiali acciaio inox AISI 316L. Idoneo per intubazioni di vecchi cavedi o camini.

La particolare struttura gli consente di realizzare raggi di curvatura escludendo qualsiasi deformazione interna.

Idoneo all'utilizzo di generatori a condensazione.

Designazione T600 N1 W V2 L50010 Gxxx(G90 rif. EN1856-1)

Da usare solamente nei tratti verticali

NON usare per nessun motivo nei canali da fumo

Taglio a misura +40%

Diametri disponibili:

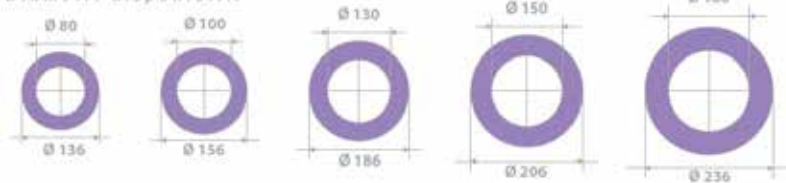

Combustibili utilizzabili:



GAS



GASOLIO



LEGNA



PELLET



Flessibile Coibentato



Giunto Rigido Maschio → Flex



Giunto Flex Rigido → Femmina





Flessibile isolato

Descrizione: Condotta flessibile doppia parete interno liscio costituito da 2 tubi coassiali acciaio inox AISI 316L. Idoneo per intubazioni di vecchi cavedi o camini.

La particolare struttura gli consente di realizzare raggi di curvatura escludendo qualsiasi deformazione interna.

Idoneo all'utilizzo di generatori a condensazione.

Designazione T600 N1 W V2 L50010 Gxxx(G90 rif. EN1856-1)

Da usare solamente nei tratti verticali
NON usare per nessun motivo nei canali da fumo

Taglio a misura +40%

Rotolo tubo flessibile isolato	Codice	Diametro interno/esterno	Prezzo al mt
	410RL080FI	80/136	€ 136,23
	410RL100FI	100/156	€ 149,79
	410RL130FI	130/186	€ 176,50
	410RL150FI	150/206	€ 192,48
	410RL180FI	180/236	€ 218,75

Flessibile Doppiaparete isolato
Int Inox AISI 316L
Est inox AISI 316L

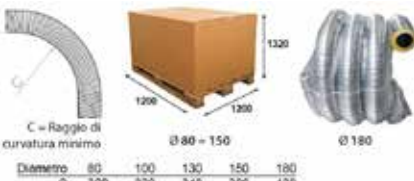

Giunto Femmina mono Flex	Codice	Diametro interno/esterno	Prezzo al pz
	410RX080FI	80/136	€ 86,67
	410RX100FI	100/156	€ 88,58
	410RX130FI	130/186	€ 106,29
	410RX150FI	150/206	€ 113,06
	410RX180FI	180/236	€ 119,36

Flessibile Doppiaparete isolato
Int Inox AISI 316L
Est inox AISI 316L

Giunto Femmina doppia Flex	Codice	Diametro interno/esterno	Prezzo al pz
	410RW080FI	80/136	€ 110,92
	410RW100FI	100/156	€ 120,81
	410RW130FI	130/186	€ 138,37
	410RW150FI	150/206	€ 152,13
	410RW180FI	180/236	€ 174,79

Flessibile Doppiaparete isolato
Int Inox AISI 316L
Est inox AISI 316L

Giunto Maschio mono Flex	Codice	Diametro interno/esterno	Prezzo al pz
	410RM080FI	80/136	€ 71,08
	410RM100FI	100/156	€ 71,77
	410RM130FI	130/186	€ 90,55
	410RM150FI	150/206	€ 98,46
	410RM180FI	180/236	€ 99,37

Flessibile Doppiaparete isolato
Int Inox AISI 316L
Est inox AISI 316L

Supergiunto Maschio mono Flex	Codice	Diametro interno/esterno	Prezzo al pz
	410SG080FI	80/136	€ 124,01
	410SG100FI	100/156	€ 133,42

Flessibile Doppiaparete isolato
Int Inox AISI 316L
Est inox AISI 316L

Giunto Maschio doppia Flex	Codice	Diametro interno/esterno	Prezzo al pz
	410RY080FI	80/136	€ 110,92
	410RY100FI	100/156	€ 120,81
	410RY130FI	130/186	€ 138,37
	410RY150FI	150/206	€ 152,13
	410RY180FI	180/236	€ 174,79

Flessibile Doppiaparete isolato
Int Inox AISI 316L
Est inox AISI 316L

Collare di bloccaggio	Codice	Diametro interno/esterno	Prezzo al pz
	410CY080FI	80/136	€ 97,02
	410CY100FI	100/156	€ 97,02
	410CY130FI	130/186	€ 98,16
	410CY150FI	150/206	€ 99,44
	410CY180FI	180/236	€ 99,44

Flessibile Doppiaparete isolato
Int Inox AISI 316L
Est inox AISI 316L

Flessibile isolato

Descrizione: Condotto flessibile doppia parete interno liscio costituito da 2 tubi coassiali acciaio inox AISI 316L. Idoneo per intubazioni di vecchi cavedi o camini.

La particolare struttura gli consente di realizzare raggi di curvatura escludendo qualsiasi deformazione interna.

Idoneo all'utilizzo di generatori a condensazione.

Designazione T600 N1 W V2 L50010 Gxxx(G90 rif. EN1856-1)

Da usare solamente nei tratti verticali
NON usare per nessun motivo nei canali da fumo

Taglio a misura +40%

Piastra terminale	Codice	Diametro interno/esterno	Prezzo al mt
	410PT080FI	80/136	€ 101,12
	410PT100FI	100/156	€ 111,16
	410PT130FI	130/186	€ 135,64
	410PT150FI	150/206	€ 135,64
	410PT180FI	180/236	€ 174,26

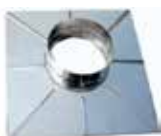

Flessibile Doppiaparete isolato
Int Inox AISI 316L
Est inox AISI 316L

Cappello a botte	Codice	Diametro interno	Prezzo al pz
	410CB080M	80	€ 61,40
	410CB100M	100	€ 68,83
	410CB130M	130	€ 82,51
	410CB150M	150	€ 97,05
	410CB180M	180	€ 136,90



Flessibile Doppiaparete isolato
Int Inox AISI 316L
Est inox AISI 316L

Fascetta per falde	Codice	Diametro interno	Prezzo al pz
	410FF080M	80	€ 41,03
	410FF100M	100	€ 41,91
	410FF130M	130	€ 44,96
	410FF150M	150	€ 45,55
	410FF180M	180	€ 55,88



Flessibile Doppiaparete isolato
Int Inox AISI 316L
Est inox AISI 316L

Cappello Cinese con fascetta	Codice	Diametro interno	Prezzo al pz
	410CC080FI	80	€ 56,26
	410CC100FI	100	€ 57,10
	410CC130FI	130	€ 71,08
	410CC150FI	150	€ 77,16
	410CC180FI	180	€ 100,36



Flessibile Doppiaparete isolato
Int Inox AISI 316L
Est inox AISI 316L



Flessibile isolato

Descrizione: Condotto flessibile doppia parete interno liscio costituito da 2 tubi coassiali acciaio inox AISI 316L. Idoneo per intubazioni di vecchi cavedi o camini.

La particolare struttura gli consente di realizzare raggi di curvatura escludendo qualsiasi deformazione interna.

Idoneo all'utilizzo di generatori a condensazione.

Designazione T600 N1 W V2 L50010 Gxxx(G90 rif. EN1856-1)

Da usare solamente nei tratti verticali
NON usare per nessun motivo nei canali da fumo

Taglio a misura +40%

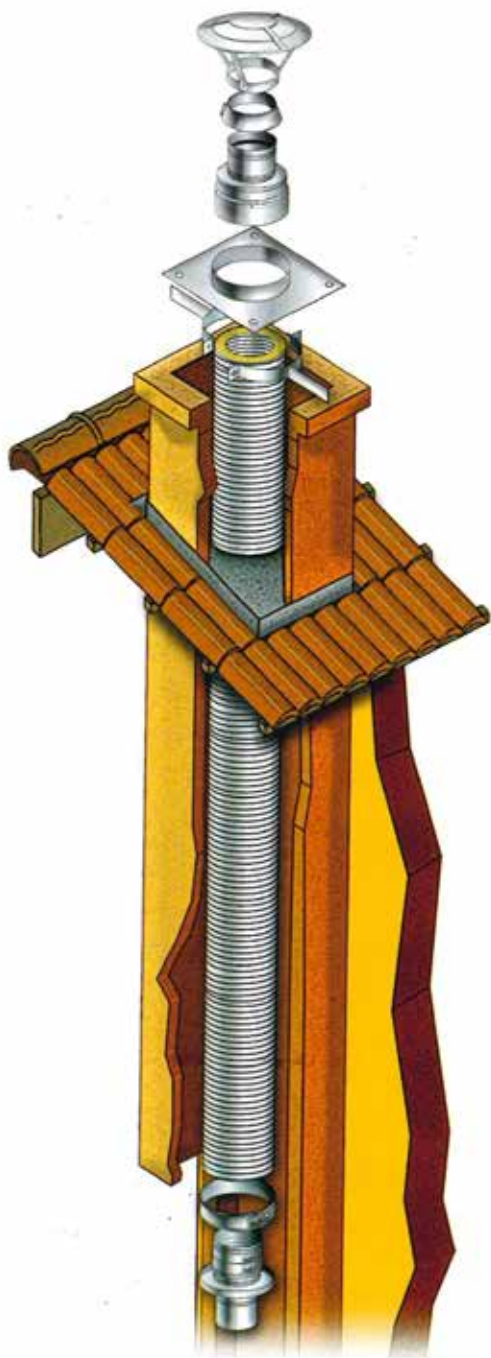

Kit ISO 7	Codice	Diametro interno/esterno	Prezzo al pz
	410K7080FI	80/136	€ 1.495,79
	410K7100FI	100/156	€ 1.561,55
	410K7130FI	130/186	€ 1.823,79
	410K7150FI	150/206	€ 2.015,23
	410K7180FI	180/236	€ 2.210,85



Kit ISO 7
-1 Rotolo 7mt
-1 Piastra chiusura
-1 Collare bloccaggio
-1 Giunto Maschio Mono Flex
-1 Giunto Femmina Mono Flex



Kit ISO 9	Codice	Diametro interno/esterno	Prezzo al pz
	410K9080FI	80/136	€ 1.774,13
	410K9100FI	100/156	€ 1.855,11
	410K9130FI	130/186	€ 2.169,56
	410K9150FI	150/206	€ 2.392,48
	410K9180FI	180/236	€ 2.630,83



Kit ISO 9
-1 Rotolo 9mt
-1 Piastra chiusura
-1 Collare bloccaggio
-1 Giunto Maschio Mono Flex
-1 Giunto Femmina Mono Flex



Kit ISO 11	Codice	Diametro interno/esterno	Prezzo al pz
	410K1080FI	80/136	€ 2.052,41
	410K1100FI	100/156	€ 2.148,51
	410K1130FI	130/186	€ 2.515,97
	410K1150FI	150/206	€ 2.769,81
	410K1180FI	180/236	€ 3.050,89



Kit ISO 11
-1 Rotolo 11mt
-1 Piastra chiusura
-1 Collare bloccaggio
-1 Giunto Maschio Mono Flex
-1 Giunto Femmina Mono Flex





Accessori

Descrizione: sezione dedicata a tutti quei prodotti che sono di complemento all'installazione.

Possono garantire maggiore sicurezza, igiene e praticità all'impianto di riscaldamento a pellet o legna

KIT Pulipellet	Codice	Misure	Prezzo al pz
	1330	ø110 L. 3m	€ 87,50
	1331	ø110 L. 5m	€ 93,50
	1332	ø110 L. 8m	€ 99,50



Kit completo per la pulizia della canna fumaria della stufa a pellet

Griglia canalizzazione bianca	Codice	Misure	Prezzo al pz
	410501	80	€ 37,97



Realizzata in acciaio verniciato
Colore Bianco

Pedana semicerchio	Codice	Misure	Prezzo al pz
	410PT0809V	800x900	€ 111,23
	410PT0910V	900x1000	€ 125,91
	410PT1012V	1000x1200	€ 150,47



Pedana in acciaio con verniciatura resistente alle alte temperature

colore nero

Griglia canalizzazione alluminio	Codice	Misure	Prezzo al pz
	410GP080AA	80	€ 25,00



Realizzata in alluminio
Colore alluminio

Griglia aspirazione in plastica	Codice	Misure	Prezzo al pz
	410500	80/125	€ 6,50



Realizzata in materiale termoplastico con rete anti insetto
Colore Bianco

Coppella alluminata in lana di roccia L.1000mm Sp.30mm	Codice	Diametro int.	Prezzo al pz
	410CL080M	80	€ 30,25
	410CL100M	100	€ 33,34
	410CL120M	120	€ 36,24
	410CL130M	130	€ 37,78
	410CL140M	140	€ 39,50
	410CL150M	150	€ 40,85
	410CL160M	160	€ 42,40
	410CL180M	180	€ 45,67
	410CL200M	200	€ 48,56
	410CL220M	220	€ 51,46
	410CL250M	250	€ 56,27
	410CL300M	300	€ 63,60



Mono Parete
Lana di Roccia ISOKAMIN
Densità: 60Kg/mc

300°C

Coppella alluminata in lana di roccia L.1000mm Sp.30mm	Codice	Diametro int.	Prezzo al pz
	410CL080M2	80	€ 44,31
	410CL100M2	100	€ 48,38
	410CL120M2	120	€ 52,42
	410CL130M2	130	€ 54,54
	410CL140M2	140	€ 57,44
	410CL150M2	150	€ 58,78
	410CL160M2	160	€ 61,87
	410CL180M2	180	€ 64,94
	410CL200M2	200	€ 69,17
	410CL220M2	220	€ 76,89
	410CL250M2	250	€ 79,60
	410CL300M2	300	€ 89,63



Mono Parete
Lana di Roccia H.T.
Densità: 60Kg/mc

780°C



Accessori

Descrizione: sezione dedicata a tutti quei prodotti che sono di complemento all'installazione.

Possono garantire maggiore sicurezza, igiene e praticità all'impianto di riscaldamento a pellet o legna

Sportelli per nicchia

Codice	Misure	Prezzo al pz
410SN113X190	113x190	€ 48,55
410SN200X290	200x290	€ 101,81
410SN330X330	330x330	€ 113,32



Acciaio Inox

adatto a rendere ispezionabile un vano tecnico eventualmente adibito a cavedio per camino

Silicone alte temperature

Codice	Tipologia	Prezzo al pz
410412	NERO	€ 13,86
410412R	ROSSO	€ 13,86



Silicone Acetico industriale
Resistente alle alte temperature fino a +300°C
Resistente a Solventi e oli
Reticolazione rapida
Formato 150ml

Schiuma resistente al fuoco

Codice	Tipologia	Prezzo al pz
FI_00542395	ROSA 750ml	€ 53,33



Incolla, fissa, sigilla, riempie, coibenta, isola
EI-240
750ml

Refrattario 1200°C

Codice	Prezzo al pz
FI_00544448	€ 20,55



Sigillante refrattario monocomponente (Non Contiene Amianto), a presa rapida, inodore, che indurisce per evaporazione dell'acqua.
Specifico in impieghi in cui il prodotto viene a contatto con fiamme libere ed elevata temperatura fino a 1.200°C e con punte di 1.500°C

Sigillante refrattario monocomponente
Resistente alle alte temperature fino a +1500°C
Formato 300ml

A richiesta Dimensioniamo e Progettiamo canne fumarie

richiedi un preventivo a info@3gclima.it
oppure chiama lo 0445-16 54 960

Condizioni di fornitura

Ordini:

Tutti gli ordini si intendono assunti a titolo di prenotazione e non impegnano la ns. Società alla consegna anche parziale di quanto ordinato.

Prezzi:

I prezzi si intendono per merce resa franco ns. stabilimento, Iva esclusa. I prezzi possono essere variati senza preavviso e si intendono validi solo quelli in vigore all'atto della consegna del materiale.

Spedizioni:

Ogni spedizione eseguita da 3G srls, che si riserva la scelta del Vettore di fiducia, avviene per incarico e conto del cliente. La spedizione si considera effettuata il giorno in cui la merce lascia lo stabilimento della Venditrice o un suo Deposito.

Termini di consegna:

Sono soltanto indicativi e non danno diritto al Committente di annullare l'ordine o reclamare danni di qualsiasi natura per ritardi derivanti da incidenti di fabbricazione o di forza maggiore.

Imballo:

L'imballo è gratuito e non si accetta di ritorno. Su richiesta del cliente l'ordine può essere pallettizzato addebitando in fattura il costo del numero di pallets utilizzati.

Confezioni:

3G srls vende solo per confezioni chiaramente indicate nei propri listini di vendita. Solamente le campionature possono essere evase "a sfuso".

Pagamenti:

R.B. 30 gg. d.f.f.m.

Contrassegno / pagamento anticipato per ordini inferiori a Euro 300,00

Proprietà della merce:

3G srls si riserva la proprietà della merce fino al totale saldo del prezzo pattuito ai sensi degli art. 1523 e seguenti del C.C.. Il pagamento effettuato con effetti cambiari non modifica la riserva della proprietà, intendendosi gli effetti cambiari dati e ricevuti "pro solvendo" non "pro soluto".

Responsabilità – Reclami:

3G srls non è responsabile di eventuali ritardi, disguidi, rotture, furti, ammanchi, manomissioni dei ns. materiali e pertanto non accredita merce manomessa, danneggiata o perduta nel corso del trasporto. Eventuali reclami o contestazioni per vizi apparenti devono essere comunicati immediatamente al Vettore all'atto dello scarico del materiale effettuando specifica riserva scritta sul documento di trasporto (D.P.R. NR. 450 del 02.08.1985) inviandone tempestivamente copia all'Ufficio Vendite della 3G srls (anche a mezzo fax). Non sono accettate contestazioni relative a mancanza di colli, rotoli o pallets non rilevate per iscritto sul documento di trasporto del Vettore. I reclami sono accettati non oltre 8 gg dalla data di consegna della merce rilevabile sul documento di trasporto (Art. 1511 e 1495 del C.C.) e devono riportare in modo chiaro l'oggetto della contestazione.

Resi:

3G srls non accetta resi di materiale salvo contestazioni per presunte "non conformità tecniche" accertate da un incaricato della 3G srls o presso il ns. Laboratorio, errori di consegna di 3G srls o comunque non imputabili al cliente. Il reso deve comunque essere preventivamente autorizzato da 3G srls.

Condizioni essenziali di accettazione di reso:

- rientro del materiale perfettamente imballato e in ottime condizioni
- d.d.t. con causale "reso merce" e non "vendita"
- documento di trasporto, contenente tutti i riferimenti dell'acquisto originario (numero e data fattura)
- emissione da parte di 3G srls della nota di accredito. Qualsiasi reso non conforme a quanto summenzionato viene automaticamente respinto. 3G srls si riserva, qualora il materiale non rientri in ottime condizioni o la contestazione per "non conformità tecnica" sia priva di fondamento, di addebitare al cliente i costi sostenuti decurtando direttamente nella nota di accredito, una percentuale forfettaria sul valore netto della merce.

Foro competente:

Per qualsiasi controversia riguardante l'interpretazione e l'esecuzione del contratto concluso tra le parti, è esclusivamente competente per territorio l'autorità giudiziaria del foro di Vicenza.

Copyright **3G Srls**
Via Lago di Garda, 108 - 36015 Schio (VI)
Tel. +39 0445 16 54 960 - Fax +39 0445 19 22 051
Mail: info@3gclima.it
Web: www.3gclima.it

Tutti i diritti sono riservati. E' vietata la riproduzione di testi, disegni, foto ed illustrazioni senza autorizzazione scritta da parte di **3G srls**.

I dati si intendono indicativi e provvisori e soggetti a variazione senza alcun preavviso;
le immagini sono puramente indicative ed i colori possono non corrispondere alle tonalità dei prodotti.
3G srls si riserva la possibilità di cambiare, modificare o eliminare prodotti da questo catalogo senza alcun preavviso.



3G Srls
Via Lago di Garda, 108
36015 Schio (VI)
Tel. 0445 16 54 960 - Fax 0445 19 22 051
Sito: www.3gclima.it
E-mail : info@3gclima.it